

Dell™ Latitude™ D531

# Guida dell'utente

**Modello PP04X**

[www.dell.com](http://www.dell.com) | [support.dell.com](http://support.dell.com)

## N.B., avvisi e attenzione



**N.B.** Un N.B. indica informazioni importanti che contribuiscono a migliorare l'utilizzo del computer.



**AVVISO:** Un AVVISO indica un danno potenziale all'hardware o perdita di dati e spiega come evitare il problema.



**ATTENZIONE:** un messaggio di **ATTENZIONE** indica un potenziale rischio di danni, anche gravi, a cose e persone.

## Abbreviazioni e acronimi

Per un elenco completo delle abbreviazioni e degli acronimi, consultare il "Glossario" a pagina 153.

Se si è acquistato un computer Dell™ Serie n, tutti i riferimenti ai sistemi operativi Microsoft® Windows® contenuti nel presente documento non sono applicabili.

---

**Le informazioni contenute nel presente documento sono soggette a modifiche senza preavviso.**

© 2007–2008 Dell Inc. Tutti i diritti riservati.

È severamente vietata la riproduzione, con qualsiasi strumento, senza l'autorizzazione scritta di Dell Inc.

Marchi usati nel presente documento: *Dell*, il logo *DELL*, *Latitude*, *ExpressCharge*, *Dell TravelLite*, *Undock & Go*, *Dell MediaDirect*, *Dell Media Experience* e *Dell TrueLife* sono marchi di Dell Inc.; *AMD*, *AMD Sempron*, *AMD Turion*, *ATI Radeon*, *Catalyst*, il logo AMD Arrow e loro combinazioni sono marchi di Advanced Micro Devices, Inc.; *Microsoft*, *Outlook*, *Windows Vista* e *Windows* sono marchi registrati di Microsoft Corporation; *EMC* è un marchio registrato di EMC Corporation; *Bluetooth* è un marchio registrato di proprietà di Bluetooth SIG, Inc. ed è utilizzato per concessione da Dell; *ENERGY STAR* è un marchio registrato della U.S. Environmental Protection Agency. Dell Inc., in qualità di partner di ENERGY STAR, ha determinato che questo prodotto è conforme alle specifiche ENERGY STAR per il risparmio energetico.

Altri marchi e nomi depositati possono essere utilizzati in questo documento sia in riferimento alle entità che rivendicano i marchi e i nomi, sia ai prodotti stessi. Dell Inc. nega qualsiasi partecipazione di proprietà relativa a marchi e nomi depositati diversi da quelli di sua proprietà.

Modello PP04X

Maggio 2008    N/P TU945    Rev. A01

# Sommario

1	Ricerca di informazioni	
2	Informazioni sul computer	
	<b>Vista frontale</b> . . . . .	<b>15</b>
	<b>Vista laterale sinistra</b> . . . . .	<b>19</b>
	<b>Vista laterale destra</b> . . . . .	<b>20</b>
	<b>Vista posteriore</b> . . . . .	<b>21</b>
	<b>Vista dal basso</b> . . . . .	<b>23</b>
3	Trasferimento delle informazioni su un nuovo computer	
	<b>Trasferimento guidato file e impostazioni</b> . . . . .	<b>25</b>
4	Uso della batteria	
	<b>Rendimento della batteria</b> . . . . .	<b>29</b>
	<b>Controllo della carica della batteria</b> . . . . .	<b>30</b>
	Misuratore di alimentazione di Dell™ QuickSet . . . . .	30
	Misuratore di alimentazione di Microsoft® Windows® . . . . .	30
	Indicatore di carica . . . . .	30
	Avviso di batteria scarica . . . . .	31
	<b>Conservazione dell'autonomia della batteria</b> . . . . .	<b>32</b>
	<b>Modalità del risparmio energia</b> . . . . .	<b>32</b>
	Modalità standby . . . . .	32
	Modalità sospensione . . . . .	33
	<b>Configurazione delle impostazioni di risparmio energia</b> . . . . .	<b>33</b>
	<b>Ricarica della batteria</b> . . . . .	<b>34</b>
	<b>Sostituzione della batteria</b> . . . . .	<b>34</b>
	<b>Conservazione della batteria</b> . . . . .	<b>35</b>

## 5 Uso della tastiera e del touchpad

<b>Tastierino numerico</b> . . . . .	<b>37</b>
<b>Combinazioni di tasti</b> . . . . .	<b>37</b>
Funzioni del sistema . . . . .	37
Batteria . . . . .	38
Comunicazione senza fili . . . . .	38
Funzioni dello schermo . . . . .	38
Risparmio energia. . . . .	38
Funzioni dell'altoparlante. . . . .	39
Funzioni del tasto logo Microsoft® Windows® . . . . .	39
<b>Touchpad</b> . . . . .	<b>39</b>
Personalizzazione del touchpad . . . . .	40

## 6 Utilizzo dello schermo

<b>Proprietà dello schermo</b> . . . . .	<b>41</b>
Regolazione della luminosità . . . . .	41
Commutazione dell'immagine video . . . . .	41
Risoluzione dello schermo e frequenza di aggiornamento. . . . .	41
<b>Utilizzo di ATI Catalyst® Control Center</b> . . . . .	<b>43</b>
Esecuzione di Catalyst Control Center . . . . .	43
<b>Utilizzo di un monitor esterno o di un proiettore</b> . . . . .	<b>44</b>
<b>Utilizzo di un monitor esterno</b> . . . . .	<b>44</b>
Estensione dello schermo del computer . . . . .	44
Modifica dello schermo principale . . . . .	45
<b>Conservazione dell'autonomia della batteria</b> . . . . .	<b>46</b>

## 7 Utilizzo di supporti multimediali

<b>Riproduzione di CD o DVD</b> . . . . .	<b>49</b>
<b>Copia di CD e DVD</b> . . . . .	<b>51</b>
Come copiare un CD o un DVD . . . . .	51
Uso di CD e DVD vuoti . . . . .	51
Suggerimenti utili . . . . .	52

<b>Regolazione del volume</b> . . . . .	<b>53</b>
<b>Regolazione dell'immagine</b> . . . . .	<b>54</b>
Se il computer è spento o in modalità sospensione . . . . .	54
<b>Collegamento del computer a una TV o periferica audio</b> . . . . .	<b>54</b>
S-Video e audio standard . . . . .	55
Configurazione delle cuffie Cyberlink (CL) . . . . .	56
Attivazione delle impostazioni di visualizzazione per un televisore . . . . .	56

## 8 Configurazione e utilizzo di una rete

<b>Connessione a una rete o a un modem via cavo a banda larga</b> . . . . .	<b>59</b>
<b>Configurazione di una rete</b> . . . . .	<b>60</b>
<b>Wireless Local Area Network</b> . . . . .	<b>60</b>
Che cosa occorre per stabilire una connessione WLAN . . . . .	60
Controllo della scheda di rete senza fili . . . . .	60
Utilizzo di un router senza fili e di un modem a banda larga . . . . .	61
Connessione a una WLAN . . . . .	62
<b>Rete a banda larga mobile (WWAN)</b> . . . . .	<b>64</b>
Definizione di una connessione di rete a banda larga mobile . . . . .	64
Controllo della scheda Dell per rete a banda larga mobile . . . . .	65
Connessione a una rete a banda larga mobile . . . . .	65
Gestione delle impostazioni di rete . . . . .	65
<b>Microsoft® Windows® Firewall</b> . . . . .	<b>66</b>

## 9 Utilizzo delle schede

<b>Tipi di schede</b> . . . . .	<b>67</b>
PC Card . . . . .	67
Protezioni per PC Card . . . . .	67
PC Card estese . . . . .	67
<b>Installazione di una PC Card o una ExpressCard</b> . . . . .	<b>67</b>
Rimozione di una PC Card o di una protezione . . . . .	69

## 10 Protezione del computer

<b>Blocco per il cavo di sicurezza</b> . . . . .	<b>71</b>
<b>Password.</b> . . . . .	<b>71</b>
Usò di una password primaria/di sistema . . . . .	72
Usò della password dell'amministratore . . . . .	72
Usò della password per il disco rigido . . . . .	73
<b>Trusted Platform Module (TPM - Modulo di piattaforma di fiducia)</b> . . . . .	<b>74</b>
Attivazione della funzione TPM. . . . .	74
<b>Software di tracciatura del computer.</b> . . . . .	<b>75</b>
<b>Se il computer viene perso o rubato.</b> . . . . .	<b>75</b>

## 11 Pulizia del computer

<b>Computer, tastiera e schermo</b> . . . . .	<b>77</b>
<b>Touchpad.</b> . . . . .	<b>77</b>
<b>Mouse</b> . . . . .	<b>77</b>
Pulizia di un mouse non ottico . . . . .	77
Pulizia di un mouse ottico. . . . .	78
<b>Unità disco floppy</b> . . . . .	<b>78</b>
<b>CD e DVD.</b> . . . . .	<b>78</b>

## 12 Risoluzione dei problemi

<b>Servizio Dell Technical Update</b> . . . . .	<b>79</b>
<b>Dell Diagnostics</b> . . . . .	<b>79</b>
Quando utilizzare il programma Dell Diagnostics . . . . .	79
Avvio di Dell Diagnostics dal disco rigido . . . . .	79
Avvio di Dell Diagnostics dal supporto Drivers and Utilities . . . . .	80
Menu principale di Dell Diagnostics . . . . .	81
<b>Dell Support Utility.</b> . . . . .	<b>83</b>
Accesso alla Dell Support Utility . . . . .	83
Selezione dell'icona Dell Support . . . . .	83
Doppio clic sull'icona Dell Support. . . . .	83

<b>Problemi relativi alle unità</b> . . . . .	<b>84</b>
Problemi delle unità CD e DVD . . . . .	84
Problemi relativi al disco rigido . . . . .	85
<b>Problemi relativi alla posta elettronica, al modem e a Internet</b> . . . . .	<b>85</b>
<b>Messaggi di errore</b> . . . . .	<b>87</b>
<b>Problemi con le periferiche IEEE 1394</b> . . . . .	<b>91</b>
<b>Problemi relativi alla tastiera</b> . . . . .	<b>91</b>
Problemi relativi alla tastiera esterna . . . . .	91
Caratteri non previsti . . . . .	92
<b>Blocco del sistema e problemi relativi al software</b> . . . . .	<b>92</b>
Il computer non si avvia . . . . .	92
Il computer smette di rispondere . . . . .	92
Un programma smette di rispondere o si blocca ripetutamente . . . . .	93
Un programma utilizza una versione precedente del sistema operativo . . . . .	93
Appare una schermata blu . . . . .	93
Altri problemi relativi al software . . . . .	93
<b>Problemi relativi alla memoria</b> . . . . .	<b>94</b>
<b>Problemi relativi alla rete</b> . . . . .	<b>94</b>
<b>Problemi relativi a PC Card o ExpressCard</b> . . . . .	<b>95</b>
<b>Problemi di alimentazione</b> . . . . .	<b>95</b>
Come garantire alimentazione sufficiente al computer . . . . .	96
Considerazioni relative all'alimentazione in caso di inserimento nell'alloggiamento di espansione . . . . .	96
<b>Problemi relativi alla stampante</b> . . . . .	<b>96</b>
<b>Problemi relativi allo scanner</b> . . . . .	<b>97</b>
<b>Problemi relativi all'audio e agli altoparlanti</b> . . . . .	<b>98</b>
Assenza di audio dagli altoparlanti integrati . . . . .	98
Assenza di suono dagli altoparlanti esterni . . . . .	98
Nessun suono emesso dalle cuffie . . . . .	98
<b>Problemi relativi al touchpad o al mouse</b> . . . . .	<b>99</b>
<b>Problemi video e schermo</b> . . . . .	<b>99</b>
Se sullo schermo non appare alcuna immagine . . . . .	99
Se i caratteri sullo schermo sono difficili da leggere . . . . .	100
Se è visibile solo parte dello schermo . . . . .	100

<b>13</b>	<b>Programma di configurazione del sistema</b>	
	<b>Panoramica</b> . . . . .	<b>101</b>
	<b>Visualizzazione delle schermate di configurazione del sistema</b> . . . . .	<b>101</b>
	<b>Schermate del programma di configurazione del sistema</b> . . . . .	<b>102</b>
	<b>Opzioni utilizzate più frequentemente</b> . . . . .	<b>102</b>
	Modifica della sequenza di avvio . . . . .	102
	Modifica della sequenza di avvio temporanea . . . . .	103
	Modifica delle porte COM . . . . .	103
<b>14</b>	<b>Reinstallazione del software</b>	
	<b>Driver</b> . . . . .	<b>105</b>
	Definizione di driver . . . . .	105
	Identificazione dei driver . . . . .	105
	Reinstallazione dei driver e delle utilità . . . . .	106
	<b>Utilizzo di Risoluzione dei problemi relativi all'hardware</b> . . . . .	<b>108</b>
	<b>Ripristino del sistema operativo</b> . . . . .	<b>108</b>
	Utilizzo di Ripristino configurazione di sistema di Microsoft Windows . . . . .	109
	Utilizzo del supporto Operating System . . . . .	110
<b>15</b>	<b>Aggiunta e sostituzione di componenti</b>	
	<b>Operazioni preliminari</b> . . . . .	<b>113</b>
	<b>Strumenti consigliati</b> . . . . .	<b>113</b>
	<b>Spegnimento del computer</b> . . . . .	<b>113</b>
	<b>Prima di intervenire sui componenti interni del computer</b> . . . . .	<b>114</b>
	<b>Disco rigido</b> . . . . .	<b>116</b>
	Restituire il disco rigido a Dell . . . . .	117
	<b>Coperchio del cardine</b> . . . . .	<b>117</b>
	<b>Memoria</b> . . . . .	<b>118</b>
	Connettore DIMM A . . . . .	119
	Connettore DIMM B . . . . .	121



<b>Mini-Card</b> . . . . .	<b>123</b>
<b>tastiera</b> . . . . .	<b>126</b>
<b>Scheda interna con tecnologia senza fili Bluetooth®</b> . . . . .	<b>127</b>
<b>Batteria pulsante</b> . . . . .	<b>128</b>
<b>Informazioni sull'alloggiamento per supporti multimediali</b> . . . . .	<b>129</b>
Informazioni sulla vite di protezione della periferica . . . . .	129
Rimozione e installazione delle periferiche negli alloggiamento per supporti multimediali . . . . .	130

## 16 Dell™ QuickSet

## 17 Viaggiare con il computer

<b>Identificazione del computer</b> . . . . .	<b>135</b>
<b>Imballaggio del computer</b> . . . . .	<b>135</b>
<b>Suggerimenti per il viaggio</b> . . . . .	<b>136</b>
Viaggio aereo . . . . .	136

## 18 Come ottenere assistenza

<b>Come ottenere assistenza</b> . . . . .	<b>137</b>
Assistenza tecnica clienti e supporto tecnico . . . . .	138
DellConnect . . . . .	138
Servizi in linea . . . . .	138
Servizio AutoTech . . . . .	139
Servizio automatizzato di controllo dello stato dell'ordine . . . . .	139
<b>Problemi relativi a un ordine</b> . . . . .	<b>139</b>
<b>Informazioni sul prodotto</b> . . . . .	<b>139</b>
<b>Restituzione di prodotti per riparazione o rimborso durante il periodo di garanzia</b> . . . . .	<b>139</b>
<b>Prima di chiamare</b> . . . . .	<b>140</b>
<b>Come contattare Dell</b> . . . . .	<b>140</b>

## 19 Specifiche

## 20 Appendice

**Avvisi FCC (solo per gli U.S.A.) . . . . . 151**

FCC Classe B . . . . . 151

**Avviso sul prodotto Macrovision . . . . . 152**

Glossario . . . . . 153

## Ricerca di informazioni

**N.B.** Informazioni supplementari potrebbero essere fornite assieme al computer. Alcune funzioni o supporti possono essere facoltativi e non compresi nella dotazione del computer. Alcune funzioni o applicazioni multimediali potrebbero non essere disponibili in alcuni Paesi.

### Cosa si ricerca?

- Un programma diagnostico per il computer
- Driver per il computer
- Documentazione per le periferiche
- Notebook System Software (NSS)

### Si trova qui

#### Supporto Drivers and Utilities (noto anche come ResourceCD)

La documentazione e i driver sono già installati sul computer. È possibile utilizzare il supporto per reinstallare i driver (consultare "Reinstallazione dei driver e delle utilità" a pagina 106) e per eseguire Dell Diagnostics (consultare "Dell Diagnostics" a pagina 79).



I file Leggimi possono essere compresi nel supporto per fornire gli ultimi aggiornamenti relativamente a modifiche tecniche operate sul computer o materiale di riferimento tecnico avanzato per assistenti tecnici o utenti esperti.

**N.B.** Aggiornamenti sui driver e sulla documentazione sono disponibili all'indirizzo [support.dell.com](http://support.dell.com).

**N.B.** Il supporto *Drivers and Utilities* è opzionale e potrebbe non essere spedito con il computer.



---

## Cosa si ricerca?

- Numero di servizio e codice del servizio espresso
- Etichetta della licenza di Microsoft Windows

## Si trova qui

### Numero di servizio e licenza di Microsoft® Windows®

Queste etichette si trovano sul computer.

- Usare il numero di servizio per identificare il computer quando si utilizza [support.dell.com](http://support.dell.com) o rivolgersi al supporto tecnico.



- Immettere il codice del servizio espresso per smistare la telefonata quando ci si rivolge al supporto tecnico.

- 
- Soluzioni — consigli e suggerimenti relativi alla risoluzione dei problemi, articoli tecnici, corsi in linea e domande frequenti
  - Forum clienti — discussione in linea con altri clienti Dell
  - Aggiornamenti — informazioni di aggiornamento per componenti quali memoria, disco rigido e sistema operativo
  - Servizio clienti — informazioni di contatto, sullo stato delle richieste di servizio e degli ordini, sulla garanzia e sulle riparazioni
  - Servizio e supporto — stato della richiesta di servizio, contratto di assistenza, discussioni in linea con il supporto tecnico
  - Riferimenti — documentazione del computer, dettagli sulla configurazione del computer, specifiche del prodotto e libri bianchi
  - Download — aggiornamenti di driver certificati, patch e software
  - Notebook System Software (NSS)— se è necessario installare di nuovo il sistema operativo, è necessario anche installare l'utilità NSS. NSS fornisce aggiornamenti importanti per il sistema operativo e supporto per unità disco floppy USB Dell™ da 3,5 pollici, processori AMD™, unità ottiche e periferiche USB. NSS è necessario per il corretto funzionamento del computer Dell. Il software rileva automaticamente il computer e il sistema operativo e installa gli aggiornamenti adeguati alla propria configurazione



### Sito Web del supporto tecnico della Dell — [support.dell.com](http://support.dell.com)

**N.B.** Selezionare il Paese o il settore commerciale per visualizzare il corretto sito del supporto.

Per scaricare Notebook System Software:

- 1** Visitare [support.dell.com](http://support.dell.com), selezionare il Paese o il settore commerciale, e immettere il Numero di servizio.
- 2** Selezionare **Drivers & Downloads** e fare clic su **Go (Vai)**.
- 3** Fare clic sul sistema operativo utilizzato e cercare la parola chiave *Notebook System Software*.

**N.B.** L'interfaccia dell'utente [support.dell.com](http://support.dell.com) potrebbe variare in base alle selezioni.

Cosa si ricerca?	Si trova qui
<ul style="list-style-type: none"> <li>• Aggiornamenti software e suggerimenti per la risoluzione dei problemi</li> <li>• Domande frequenti, argomenti in evidenza e salute generale dell'ambiente di elaborazione</li> </ul>	<p><b>Dell Support Utility</b></p> <p>Dell Support Utility è un sistema per aggiornamenti e notifiche automatici sul computer, che fornisce una scansione in tempo reale per rilevare la salute dell'ambiente di elaborazione, aggiornamenti automatici e importanti informazioni di supporto. Alla Dell Support Utility si accede tramite l'icona  nella barra delle applicazioni. Per ulteriori informazioni, consultare "Dell Support Utility" a pagina 83.</p>
<ul style="list-style-type: none"> <li>• Come utilizzare i sistemi operativi Windows</li> <li>• Come usare programmi e file</li> <li>• Come personalizzare il desktop</li> </ul>	<p><b>Guida e supporto tecnico di Windows</b></p> <ol style="list-style-type: none"> <li><b>1</b> Fare clic sul pulsante <b>Start</b> o su  → <b>Guida in linea e supporto tecnico.</b></li> <li><b>2</b> Digitare una parola o una frase che descriva il problema e fare clic sull'icona della freccia.</li> <li><b>3</b> Fare clic sull'argomento che descrive il problema.</li> <li><b>4</b> Seguire le istruzioni visualizzate.</li> </ol>
<ul style="list-style-type: none"> <li>• Le informazioni sull'attività di rete, Power Management Wizard (Procedura guidata di gestione del risparmio di energia), i tasti di scelta rapida e altri elementi sono controllati da Dell QuickSet</li> </ul>	<p><b>Guida in linea di Dell QuickSet</b></p> <p>Per visualizzare la <i>Guida di Dell QuickSet</i>, fare clic con il pulsante destro del mouse sull'icona di QuickSet nella barra delle applicazioni di Microsoft® Windows®. Per ulteriori informazioni su Dell QuickSet, consultare "Dell™ QuickSet" a pagina 133.</p>
<ul style="list-style-type: none"> <li>• Procedure di reinstallazione del sistema operativo</li> </ul>	<p>Il sistema operativo è già installato nel computer. Vedere "Ripristino del sistema operativo" a pagina 108).</p>

## Informazioni sul computer

### Vista frontale



1	dispositivo di chiusura dello schermo	2	schermo	3	pulsante di alimentazione
4	indicatori luminosi di stato della periferica	5	altoparlanti (2)	6	tastiera
7	touchpad	8	pulsanti del touchpad	9	indicatori di stato della tastiera
10	pulsante di attivazione/disattivazione della rete senza fili	11	sensore luce ambiente		

**DISPOSITIVO DI CHIUSURA DELLO SCHERMO** — Mantiene chiuso lo schermo.

**SCHERMO** — Per ulteriori informazioni sullo schermo, consultare "Utilizzo dello schermo" a pagina 41.

**PULSANTE DI ALIMENTAZIONE** — Premere il pulsante di alimentazione per accendere il computer o disattivare una modalità di gestione del risparmio di energia (consultare "Modalità del risparmio energia" a pagina 32).







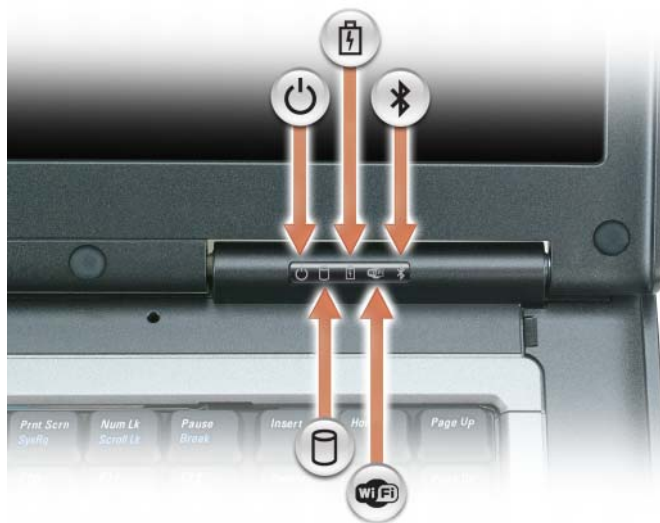

➔ **AVVISO:** Per evitare la perdita di dati, spegnere il computer eseguendo l'arresto del sistema operativo Microsoft® Windows® anziché premendo il pulsante di alimentazione.

Se il computer smette di rispondere, tenere premuto il pulsante di alimentazione fino a totale spegnimento del computer. Questa operazione può richiedere alcuni secondi.

#### INDICATORI LUMINOSI DI STATO DELLA PERIFERICA





	L'indicatore s'illumina all'accensione del computer o lampeggia quando il computer si trova in modalità standby.
	L'indicatore è acceso o lampeggia per indicare il livello di carica della batteria.
	L'indicatore si accende quando la tecnologia senza fili Bluetooth® è attivata. Per attivare o disattivare la tecnologia senza fili Bluetooth o altre periferiche senza fili, premere il pulsante di attivazione/disattivazione della rete senza fili. <b>N.B.</b> La tecnologia senza fili Bluetooth è una funzione opzionale del computer, quindi l'icona  si attiva solo se sul computer è installata la tecnologia senza fili Bluetooth.  Per ulteriori informazioni, consultare la documentazione fornita con la tecnologia senza fili Bluetooth.
	L'indicatore si accende quando le periferiche senza fili sono attivate.
	L'indicatore si accende quando il computer legge e scrive dati.
	<b>AVVISO:</b> Per evitare la perdita di dati, non spegnere mai il computer mentre l'indicatore  lampeggia.

Se il computer è collegato a una presa elettrica, l'indicatore  funziona in questo modo:

- Verde fisso: significa che è in corso la carica della batteria.
- Verde intermittente: significa che la batteria è quasi completamente carica.

Se il computer è alimentato a batteria, l'indicatore  funziona nel modo seguente:

- Spento: significa che la batteria è sufficientemente carica (o il computer è spento).
- Arancione intermittente: significa che il livello di carica della batteria è basso.
- Arancione fisso: significa che la batteria è quasi scarica.

**ALTOPARLANTI** — Per regolare il volume degli altoparlanti integrati, premere le scelte rapide da tastiera del controllo volume. Per ulteriori informazioni, consultare "Regolazione del volume" a pagina 53.

**TASTIERA** — La tastiera include un tastierino numerico, nonché il tasto con il logo di Windows. Per informazioni sui tasti di scelta rapida supportati, consultare "Combinazioni di tasti" a pagina 37.

**TOUCHPAD** — Fornisce le funzionalità di un mouse. Per ulteriori informazioni, consultare "Touchpad" a pagina 39.

**PULSANTI DEL TOUCHPAD** — Forniscono le funzionalità di un mouse. Per ulteriori informazioni, consultare "Touchpad" a pagina 39.

**PULSANTE DI ATTIVAZIONE/DISATTIVAZIONE DELLA RETE SENZA FILI** — Attiva o disattiva la tecnologia di rete Bluetooth o WLAN.

**SENSORE LUCE AMBIENTE** — Misura l'intensità della luce in prossimità del computer e regola la retroilluminazione dello schermo LCD. Questa funzione permette di avere una visione ottimale e di risparmiare l'energia della batteria riducendo l'intensità dello schermo LCD quando non è necessario disporre di un livello elevato di retroilluminazione. Per ulteriori informazioni, consultare "Conservazione dell'autonomia della batteria" a pagina 46.

## INDICATORI DI STATO DELLA TASTIERA

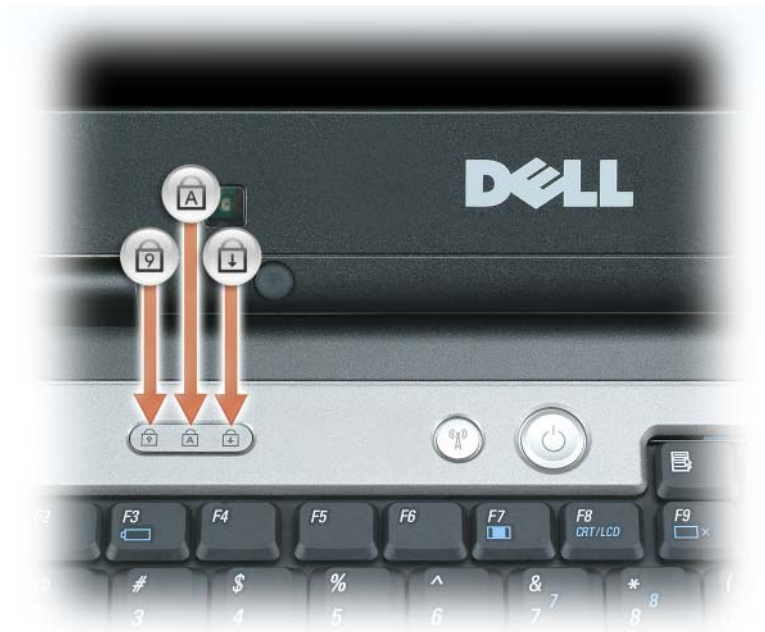

Gli indicatori verdi situati sulla parte superiore della tastiera hanno le seguenti funzionalità:



L'indicatore si accende quando si attiva il tastierino numerico.



L'indicatore si accende quando si attiva la funzione di blocco delle maiuscole.



L'indicatore si accende quando si attiva la funzione BLOC SCORR.

---

## Vista laterale sinistra



- |                              |                    |                        |
|------------------------------|--------------------|------------------------|
| 1 slot per cavo di sicurezza | 2 presa d'aria     | 3 connettore IEEE 1394 |
| 4 connettori audio (2)       | 5 slot per PC Card | 6 disco rigido         |

**SLOT PER CAVO DI SICUREZZA** — Consente di collegare al computer un dispositivo antifurto (reperibile in commercio). Per ulteriori informazioni, consultare le istruzioni fornite con il dispositivo.

**➡ AVVISO:** Prima di acquistare un dispositivo antifurto, accertarsi che sia compatibile con lo slot per il cavo di sicurezza.



**PRESA D'ARIA** — Il computer usa una ventola interna per creare un flusso di aria attraverso le prese di ventilazione, in modo da prevenire il surriscaldamento.

**⚠ ATTENZIONE:** Non ostruire le prese d'aria, non introdurre oggetti ed evitare l'accumulo di polvere. Non riporre il computer in un ambiente con aerazione insufficiente, ad esempio una valigetta chiusa, durante il funzionamento, in quanto ciò potrebbe provocare incendi o il danneggiamento del computer.

**🔊 N.B.** La ventola entra in funzione quando il computer si surriscalda. Il rumore della ventola è normale e non indica alcun problema relativo alla ventola o al computer.

**CONNETTORE IEEE 1394** — Collega periferiche che richiedono velocità di trasferimento elevate IEEE 1394a, quali certi modelli di fotocamere digitali.

## CONNETTORI AUDIO



Collegare le cuffie o gli altoparlanti al connettore .

Collegare il microfono al connettore .

**SLOT PER PC CARD** — Supporta una PC Card, per esempio un modem o una scheda di rete, o una ExpressCard in un adattatore. Il computer viene fornito con una protezione di plastica installata nello slot. Per ulteriori informazioni, consultare "Utilizzo delle schede" a pagina 67.

**DISCO RIGIDO** — Memorizza i programmi e i dati.

## Vista laterale destra



1 alloggiamento per supporti multimediali

2 chiusura a scatto della periferica

3 connettori USB (2)

**ALLOGGIAMENTO PER SUPPORTI MULTIMEDIALI** — Nell'alloggiamento per supporti multimediali è possibile installare periferiche, quali un'unità ottica, una seconda batteria oppure il modulo Dell TravelLite™. Per ulteriori informazioni, consultare "Informazioni sull'alloggiamento per supporti multimediali" a pagina 129.

**CHIUSURA A SCATTO DELLA PERIFERICA** — Consente di rimuovere la periferica nell'alloggiamento per supporti multimediali. Per le istruzioni, consultare "Informazioni sull'alloggiamento per supporti multimediali" a pagina 129.

## CONNETTORI USB

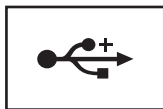

Consentono di collegare periferiche USB, quali un mouse, una tastiera o una stampante. È inoltre possibile collegare l'unità disco floppy opzionale direttamente a un connettore USB tramite l'apposito cavo opzionale.

## Vista posteriore

**⚠ ATTENZIONE:** Non ostruire le prese d'aria, non introdurre oggetti ed evitare l'accumulo di polvere. Non riporre il computer in un ambiente con aerazione-insufficiente, ad esempio una valigetta chiusa, durante il funzionamento, in quanto ciò potrebbe provocare incendi o il danneggiamento del computer.

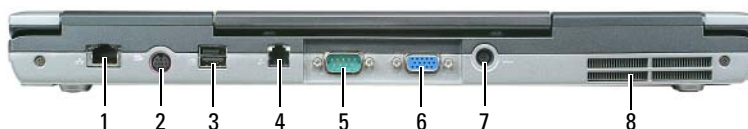

- |   |                                 |   |                                |   |                    |
|---|---------------------------------|---|--------------------------------|---|--------------------|
| 1 | connettore di rete (RJ-45)      | 2 | connettore uscita TV S-Video   | 3 | connettori USB (2) |
| 4 | connettore del modem (RJ-11)    | 5 | connettore della porta seriale | 6 | porta VGA          |
| 7 | connettore dell'adattatore c.a. | 8 | prese d'aria                   |   |                    |

## CONNETTORE DI RETE (RJ-45)

**➡ AVVISO:** Il connettore di rete ha dimensioni leggermente superiori a quelle del connettore del modem. Per evitare di danneggiare il computer, non collegare una linea telefonica al connettore di rete.

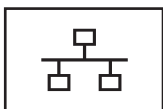

Questo connettore consente di collegare il computer a una rete. I due indicatori luminosi accanto al connettore indicano lo stato del collegamento e del trasferimento di dati per le comunicazioni di rete cablate.

Per informazioni sull'uso dell'adattatore di rete, consultare la guida dell'utente della periferica fornita con il computer. Vedere "Ricerca di informazioni" a pagina 11.

## CONNETTORE USCITA TV S-VIDEO



Consente di collegare il computer a una TV. Per ulteriori informazioni, consultare "Collegamento del computer a una TV o periferica audio" a pagina 54.

## CONNETTORI USB

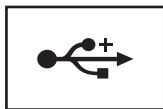

Consentono di collegare periferiche USB, quali un mouse, una tastiera o una stampante. È inoltre possibile collegare l'unità disco floppy opzionale direttamente a un connettore USB tramite l'apposito cavo opzionale.

## CONNETTORE DEL MODEM (RJ-11)



Se è stato ordinato il modem interno opzionale, collegare il cavo della linea telefonica al connettore del modem.

Per informazioni sull'uso del modem, consultare la documentazione in linea correlata al modem fornita con il computer. Consultare "Ricerca di informazioni" a pagina 11 per informazioni su come accedere alle Guide in linea dell'utente.

## CONNETTORE DELLA PORTA SERIALE



Consente di collegare periferiche seriali, quali un mouse o un palmare.

## PORTA VGA



Consente di collegare un monitor VGA esterno. Per ulteriori informazioni, consultare "Utilizzo dello schermo" a pagina 41.

## CONNETTORE DELL'ADATTATORE C.A. — Collegare un adattatore c.a. al computer.



L'adattatore c.a. converte l'alimentazione c.a. in alimentazione c.c. richiesta dal computer. È possibile collegare l'adattatore c.a. quando il computer è acceso o spento.

**⚠ ATTENZIONE:** L'adattatore c.a. è compatibile con le prese elettriche di qualsiasi paese. I connettori per l'alimentazione e le ciabatte variano invece da paese a paese. L'uso di un cavo incompatibile o non correttamente collegato alla ciabatta o alla presa elettrica potrebbe provocare incendi o il danneggiamento dell'apparecchiatura.

**➡ AVVISO:** Quando si scollega l'adattatore c.a. dal computer, fare presa sul connettore (non sul cavo) e tirare con decisione ma delicatamente, per non danneggiarlo.

**PRESE D'ARIA** — Il computer usa una ventola interna per creare un flusso di aria attraverso le prese di ventilazione, in modo da prevenire il surriscaldamento.

**⚠ ATTENZIONE:** Non ostruire le prese d'aria, non introdurvi oggetti ed evitare l'accumulo di polvere. Non riporre il computer in un ambiente con aerazione-insufficiente, ad esempio una valigetta chiusa, durante il funzionamento, in quanto ciò potrebbe provocare incendi o il danneggiamento del computer.

**🔪 N.B.** La ventola entra in funzione quando il computer si surriscalda. Il rumore della ventola è normale e non indica alcun problema relativo alla ventola o al computer.

## Vista dal basso

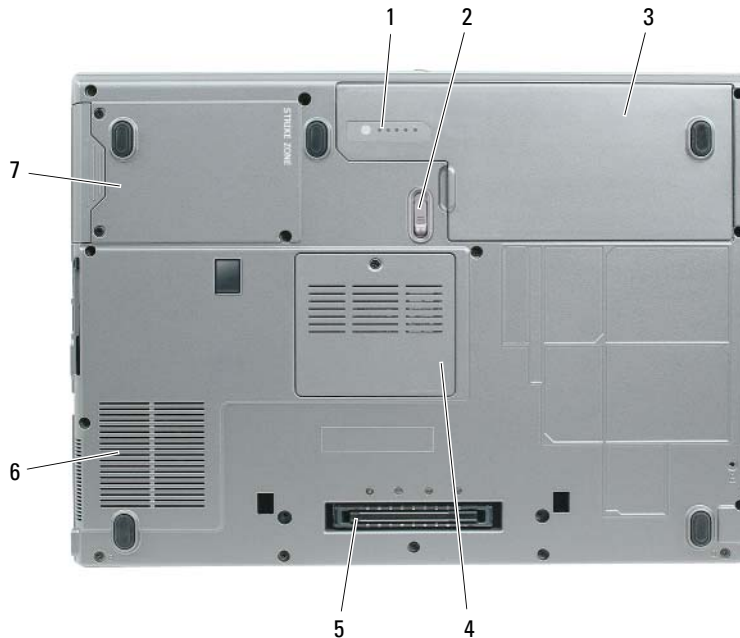

- |   |   |   |   |   |              |
|---|---|---|---|---|--------------|
| 1 | indicatore di ricarica batteria               | 2 | chiusura a scatto dell'alloggiamento della batteria | 3 | batteria     |
| 4 | coperchio modulo di memoria/batteria pulsante | 5 | slot periferico di alloggiamento                    | 6 | prese d'aria |
| 7 | disco rigido                                  |   |   |   |              |

**INDICATORE DI RICARICA BATTERIA** — Indica il livello di carica della batteria. Per ulteriori informazioni, consultare "Uso della batteria" a pagina 29.

**CHIUSURA A SCATTO DELL'ALLOGGIAMENTO DELLA BATTERIA** — Consente di rimuovere la batteria. Per le istruzioni, consultare "Uso della batteria" a pagina 29.

**BATTERIA** — Se nell'alloggiamento è installata una batteria, è possibile usare il computer senza collegarlo a una presa elettrica. Per ulteriori informazioni, consultare "Uso della batteria" a pagina 29.

**COPERCHIO MODULO DI MEMORIA/BATTERIA PULSANTE** — Copre il vano contenente un modulo di memoria e la batteria pulsante. Per ulteriori informazioni, consultare "Aggiunta e sostituzione di componenti" a pagina 113.

**SLOT PERIFERICA DI ALLOGGIAMENTO** — Consente di collegare il computer a un dispositivo di inserimento nella periferica di inserimento nell'alloggiamento di espansione. Per ulteriori informazioni, consultare la documentazione fornita con la periferica di alloggiamento.



**AVVISO:** Il computer dispone della tecnologia Undock & Go™ che consente di disinserire dall'alloggiamento di espansione il computer senza passare alla modalità standby. Poiché il computer non passa automaticamente alla modalità standby quando non è inserito nell'alloggiamento di espansione, accertarsi che le impostazioni nel pannello di controllo **Opzioni risparmio energia** non impediscano al computer di entrare in modalità standby. Se si modifica il pannello di controllo **Opzioni risparmio energia** in modo da impedire al computer di entrare in modalità standby, si aumenta notevolmente la probabilità di causare il rapido esaurimento della batteria o il surriscaldamento del computer.

**PRESE D'ARIA** — Il computer usa una ventola interna per creare un flusso di aria attraverso le prese di ventilazione, in modo da prevenire il surriscaldamento.



**ATTENZIONE:** Non ostruire le prese d'aria, non introdurre oggetti ed evitare l'accumulo di polvere. Non riporre il computer in un ambiente con aerazione-insufficiente, ad esempio una valigetta chiusa, durante il funzionamento, in quanto ciò potrebbe provocare incendi o il danneggiamento del computer.



**N.B.** La ventola entra in funzione quando il computer si surriscalda. Il rumore della ventola è normale e non indica alcun problema relativo alla ventola o al computer.

**DISCO RIGIDO** — Memorizza i programmi e i dati.



# Trasferimento delle informazioni su un nuovo computer

Il sistema operativo Microsoft® Windows® XP dispone dell'opzione Trasferimento guidato file e impostazioni, che consente di spostare i dati da un computer a un altro. È possibile trasferire dati come:

- messaggi di posta elettronica
- impostazioni della barra degli strumenti
- dimensioni finestre
- segnalibri Internet

I dati possono essere trasferiti sul nuovo computer tramite una connessione di rete o seriale oppure memorizzati su un supporto rimovibile, come un CD masterizzabile, e poi trasferiti sul nuovo computer.

 **N.B.** È possibile trasferire i dati da un computer vecchio a uno nuovo collegando un cavo seriale direttamente alle porte di input/output (I/O) dei due computer. Per trasferire i dati su una connessione seriale, è necessario accedere all'utilità Connessioni di rete dal Pannello di controllo ed eseguire altri passaggi di configurazione, ad esempio la configurazione di una connessione avanzata e l'assegnazione dei computer host e guest.

Per istruzioni su come configurare una connessione diretta con un cavo tra due computer, consultare l'articolo n. 305621, intitolato *How to Set Up a Direct Cable Connection Between Two Computers in Windows XP* (in inglese). Queste informazioni potrebbero non essere disponibili in tutti i paesi.

Per trasferire le informazioni su un nuovo computer, è necessario eseguire Trasferimento guidato file e impostazioni. Per questa procedura è possibile utilizzare il supporto del *sistema operativo* oppure creare un disco con Trasferimento guidato file e impostazioni.

## Trasferimento guidato file e impostazioni

### Windows XP

#### Utilizzo della procedura guidata con il supporto Operating System

 **N.B.** Questa procedura richiede il supporto *Operating System*. Questo supporto è facoltativo e potrebbe non essere fornito con tutti i computer.

Per preparare un nuovo computer al trasferimento dei file:

- 1 Avviare il Trasferimento guidato file e impostazioni. Fare clic su **Start**→ **Tutti i programmi**→ **Accessori**→ **Utilità di sistema**→ **Trasferimento guidato file e impostazioni**.

- 2 Una volta visualizzata la schermata iniziale di **Trasferimento guidato file e impostazioni**, fare clic su **Avanti**.
- 3 Nella schermata **Specificare il computer**, fare clic su **Nuovo computer**→ **Avanti**.
- 4 Nella schermata **Si dispone di un CD di Windows XP?** fare clic su **Si utilizzerà la procedura guidata contenuta nel CD di Windows XP**→ **Avanti**.
- 5 Una volta visualizzata la schermata **Passare al vecchio computer**, andare al vecchio computer. *Non* fare clic su **Avanti** per ora.

Per copiare i dati dal vecchio computer:

- 1 Sul vecchio computer, inserire il supporto *Operating System* Windows XP.
- 2 Nella schermata iniziale di Microsoft Windows XP, fare clic su **Esegui altre operazioni**.
- 3 In **Scegliere l'operazione da eseguire?** fare clic su **Trasferisci file e impostazioni**.
- 4 Nella schermata iniziale di **Trasferimento guidato file e impostazioni**, fare clic su **Avanti**.
- 5 Nella schermata **Specificare il computer**, fare clic su **Vecchio computer**→ **Avanti**.
- 6 Nella schermata **Selezionare la modalità di trasferimento**, fare clic sul metodo di trasferimento preferito.
- 7 Nella schermata **Selezionare gli elementi da trasferire?** selezionare gli elementi che si desidera trasferire e fare clic su **Avanti**.  
Dopo avere copiato le informazioni, verrà visualizzata la schermata **Completamento fase di raccolta**.

- 8 Fare clic su **Fine**.

Per trasferire i dati al nuovo computer:

- 1 Nella schermata **Passare al vecchio computer** sul nuovo computer, fare clic su **Avanti**.
- 2 Nella schermata **Specificare il percorso di file e cartelle**, selezionare il metodo per il trasferimento delle impostazioni e dei file e fare clic su **Avanti**.

La procedura guidata legge i file e le impostazioni raccolti e li applica al nuovo computer.

Quando tutte le impostazioni e tutti i file sono stati applicati, verrà visualizzata la schermata **Completata**.

- 3 Fare clic su **Fine** e riavviare il sistema.

### **Utilizzo della procedura guidata senza il supporto Operating System**

Per eseguire il Trasferimento guidato file e impostazioni senza il supporto *Operating System*, è necessario creare un disco Trasferimento guidato che consente di creare un file di immagine di backup su un supporto rimovibile.

Per creare un disco Trasferimento guidato, utilizzare il nuovo computer con Windows XP e fare quanto segue:

- 1 Avviare il Trasferimento guidato file e impostazioni. Fare clic su **Start**→ **Tutti i programmi**→ **Accessori**→ **Utilità di sistema**→ **Trasferimento guidato file e impostazioni**.
- 2 Una volta visualizzata la schermata iniziale di **Trasferimento guidato file e impostazioni**, fare clic su **Avanti**.
- 3 Nella schermata **Specificare il computer**, fare clic su **Nuovo computer**→ **Avanti**.

- 4 Nella schermata **Si dispone di un CD di Windows XP?** fare clic su **Crea il disco nell'unità seguente**→ **Avanti**.
- 5 Inserire il supporto rimovibile, come un CD masterizzabile, e fare clic su **OK**.
- 6 Una volta completata la creazione del disco e visualizzato il messaggio **Passare al vecchio computer**, *non* fare clic su **Avanti**.
- 7 Passare al vecchio computer.

Per copiare i dati dal vecchio computer:

- 1 Sul vecchio computer, inserire il disco contenente la procedura guidata.
  - 2 Fare clic su **Start**→ **Esegui**.
  - 3 Nel campo **Apri** nella finestra **Esegui**, cercare **fastwiz** (nel supporto rimovibile) e fare clic su **OK**.
  - 4 Nella schermata iniziale di **Trasferimento guidato file e impostazioni**, fare clic su **Avanti**.
  - 5 Nella schermata **Specificare il computer**, fare clic su **Vecchio computer**→ **Avanti**.
  - 6 Nella schermata **Selezionare la modalità di trasferimento**, fare clic sul metodo di trasferimento preferito.
  - 7 Nella schermata **Selezionare gli elementi da trasferire?** selezionare gli elementi che si desidera trasferire e fare clic su **Avanti**.
- Dopo avere copiato le informazioni, verrà visualizzata la schermata **Completamento fase di raccolta**.

- 8 Fare clic su **Fine**.

Per trasferire i dati al nuovo computer:

- 1 Nella schermata **Passare al vecchio computer** sul nuovo computer, fare clic su **Avanti**.
  - 2 Nella schermata **Specificare il percorso di file e cartelle**, selezionare il metodo per il trasferimento delle impostazioni e dei file e fare clic su **Avanti**. Seguire le istruzioni visualizzate.
- La procedura guidata legge i file e le impostazioni raccolti e li applica al nuovo computer.
- Quando tutte le impostazioni e tutti i file sono stati applicati, verrà visualizzata la schermata **Completata**.
- 3 Fare clic su **Fine** e riavviare il sistema.



**N.B.** Per ulteriori informazioni su questa procedura, cercare in **support.dell.com** il documento n. 154781 (*What Are The Different Methods To Transfer Files From My Old Computer To My New Dell™ Computer Using the Microsoft® Windows® XP Operating System?*) in inglese.



**N.B.** l'accesso al documento della Knowledge Base Dell™ potrebbe non essere disponibile in tutti i paesi.

## Windows Vista®

- 1 Fare clic sul pulsante **Start** di Windows Vista, , fare clic su **Trasferisci file e impostazioni**→ **Avvia trasferimento facile di Windows**.
- 2 Nella finestra di dialogo **Controllo account utente**, fare clic su **Continua**.
- 3 Fare clic su **Avvia nuovo trasferimento** o **Continua un trasferimento in corso**.

Seguire le istruzioni sullo schermo del trasferimento guidato di Windows.



# Uso della batteria

## Rendimento della batteria

 **N.B.** Per informazioni sulla garanzia fornita da Dell per il computer, consultare la *Guida alle informazioni sul prodotto* o il documento della garanzia spedito con il computer.

Per mantenere prestazioni ottimali e le impostazioni del BIOS, usare sempre il computer portatile Dell™ con la batteria principale installata. Nella dotazione standard è inclusa una batteria installata nell'apposito alloggiamento.

 **N.B.** Poiché la batteria potrebbe non essere completamente carica, usare l'adattatore c.a. per collegare il nuovo computer a una presa elettrica in occasione del primo utilizzo. Per ottenere i migliori risultati, utilizzare il computer con l'adattatore c.a. fino a quando la batteria non è completamente carica. Per visualizzare il livello di carica della batteria, fare clic su **Start**→ **Impostazioni**→ **Pannello di controllo**→ **Opzioni risparmio energia**→ **Misuratore alimentazione**.

L'autonomia della batteria dipende dalle condizioni di funzionamento. Per prolungare significativamente l'autonomia di funzionamento a batteria si può installare una batteria secondaria opzionale nell'alloggiamento per supporti multimediali.

 **N.B.** L'autonomia della batteria (il tempo in cui la batteria si mantiene carica) diminuisce con il passare del tempo. A seconda della frequenza di utilizzo della batteria e delle condizioni in cui viene utilizzata, può essere necessario acquistare una nuova batteria nel corso della durata del computer.

 **N.B.** Si consiglia di collegare il computer a una presa elettrica quando si eseguono operazioni di scrittura su CD o DVD.

L'autonomia della batteria risulta notevolmente ridotta se si eseguono operazioni che comportano un alto consumo di energia. A titolo esemplificativo, di seguito sono elencate alcune di queste operazioni:

- utilizzo di unità ottiche.
- utilizzo di dispositivi di comunicazione senza fili, PC Card, ExpressCard, schede di memoria multimediali o periferiche USB.
- utilizzo di impostazioni di valori elevati di luminosità dello schermo, screen saver con grafica 3D o altri programmi che usano intensivamente le risorse del computer quali le complesse applicazioni 3D.
- utilizzo del computer in modalità massime prestazioni. Consultare "Configurazione delle impostazioni di risparmio energia" a pagina 33 per informazioni sull'accesso a Proprietà - Opzioni risparmio energia di Windows o a Dell QuickSet, che può essere utilizzato per configurare le impostazioni del risparmio energia.



È possibile controllare il livello di carica della batteria prima di inserire la batteria nel computer. È anche possibile impostare le opzioni di risparmio energia in modo da ricevere un avviso quando il livello di carica della batteria è basso.

 **ATTENZIONE:** L'uso di batterie incompatibili potrebbe provocare incendi o esplosioni. Sostituire la batteria esclusivamente con una compatibile acquistata presso Dell. La batteria è progettata per l'uso con computer Dell. Non utilizzare una batteria proveniente da altri computer.

 **ATTENZIONE:** Non smaltire le batterie insieme ai rifiuti domestici. Quando la batteria non è più in grado di mantenere il livello di carica, contattare l'autorità locale preposta allo smaltimento dei rifiuti o l'ente per la protezione dell'ambiente per ottenere suggerimenti su come smaltire la batteria agli ioni di litio e ai polimeri di litio. Consultare "Smaltimento della batteria" nella *Guida alle informazioni sul prodotto*.

 **ATTENZIONE:** L'uso improprio della batteria potrebbe provocare incendi o ustioni da sostanze chimiche. Non perforare, incenerire o disassemblare la batteria, né esporla a temperature superiori a 65 °C. Tenere la batteria lontano dalla portata dei bambini. Maneggiare con estrema cautela le batterie danneggiate o che perdono. Nelle batterie danneggiate può verificarsi una perdita di elettroliti con conseguenti possibili lesioni personali o danni all'apparecchiatura.

## Controllo della carica della batteria



Il Misuratore di alimentazione di Dell QuickSet, la finestra del Misuratore di alimentazione e l'icona  o  di Microsoft Windows, l'indicatore del livello di carica della batteria, l'indicatore della capacità di carica della batteria e l'avviso di batteria scarica, forniscono informazioni sullo stato di carica della batteria.

### Misuratore di alimentazione di Dell™ QuickSet

Se è installato Dell QuickSet, premere <Fn><F3> per visualizzare il misuratore di alimentazione di QuickSet. Nella schermata Misuratore di alimentazione sono visualizzati lo stato, la capacità di carica, il livello di carica e il tempo di completamento della carica per la batteria installata nel computer.

Per maggiori informazioni su QuickSet, fare clic con il pulsante destro del mouse sull'icona nella barra delle applicazioni e fare clic su **Guida in linea**.

### Misuratore di alimentazione di Microsoft® Windows®

Il misuratore di alimentazione di Windows indica il livello di carica residua della batteria. Per accedere al misuratore di alimentazione, fare doppio clic sull'icona  o  sulla barra delle applicazioni.

Se il computer è collegato a una presa elettrica, apparirà l'icona .

### Indicatore di carica

Premendo una volta o *tenendo premuto* il pulsante di stato sull'indicatore di carica della batteria, sarà possibile controllare:

- la carica della batteria (premendo e *rilasciando* il pulsante di stato)
- la salute della batteria (*tenendo premuto* il pulsante di stato)

La durata di funzionamento della batteria è in gran parte determinata dal numero di ricariche effettuate. Dopo centinaia di cicli di carica e scarica, le batterie perdono parte della loro capacità, cioè la "salute" della batteria. In altri termini, una batteria può evidenziare uno stato di "carico", ma mantenere una capacità di carica ridotta (salute).

### Controllo della carica della batteria

Per controllare la carica della batteria, *premere e rilasciare* il pulsante di stato sull'indicatore di carica della batteria per accendere le spie che indicano il livello di carica. Ciascun indicatore rappresenta circa il 20% della carica totale della batteria. Se, ad esempio, il livello di carica della batteria è pari all'80%, gli indicatori illuminati sono quattro. Se gli indicatori sono tutti spenti, la batteria è scarica.

### Controllo della salute della batteria



**N.B.** È possibile controllare la salute della batteria in due modi: usando l'indicatore di carica sulla batteria, come descritto più avanti, e con il Misuratore di alimentazione di Dell QuickSet. Per maggiori informazioni su QuickSet, fare clic con il pulsante destro del mouse sull'icona nella barra delle applicazioni e fare clic su **Guida in linea**.

Per controllare le condizioni della batteria usando l'indicatore di carica, *tenere premuto* il pulsante di stato sull'indicatore di carica della batteria per almeno 3 secondi. Se non si illumina alcun indicatore, la batteria è in buone condizioni e possiede ancora oltre l'80% della capacità di carica originale. Ogni indicatore luminoso rappresenta un degrado incrementale. Se sono accesi cinque indicatori, il livello di carica della batteria è inferiore al 60% della capacità ed è consigliabile sostituire la batteria. Consultare "Batteria" a pagina 147 per ulteriori informazioni sull'autonomia della batteria.

### Avviso di batteria scarica



**AVVISO:** Per evitare che i dati vengano persi o danneggiati, salvare il lavoro immediatamente non appena si riceve un messaggio che avvisa che la batteria è scarica. Quindi collegare il computer a una presa elettrica oppure installare una seconda batteria nell'alloggiamento per supporti multimediali. Se la batteria si esaurisce completamente, si attiva automaticamente la modalità di sospensione.

Quando il livello di carica della batteria si è ridotto approssimativamente del 90% viene visualizzata una finestra a comparsa. Se sono installate due batterie, l'avviso di batteria scarica significa che la carica combinata delle due batterie si è ridotta approssimativamente del 90%. Il computer entra in modalità sospensione quando la carica della batteria è a un livello particolarmente basso.

È possibile modificare le impostazioni per gli avvisi relativi alla batteria QuickSet o nella finestra **Proprietà - Opzioni risparmio energia**. Consultare "Configurazione delle impostazioni di risparmio energia" a pagina 33 per informazioni su come accedere a QuickSet o alla finestra di dialogo **Proprietà - Opzioni risparmio energia**.

## Conservazione dell'autonomia della batteria

Eseguire le operazioni descritte per conservare l'autonomia della batteria:

- collegare il computer a una presa elettrica quando possibile, poiché la durata della batteria è largamente influenzata dal numero di cicli di carica e scarica;
- attivare la modalità standby o sospensione quando non si utilizza il computer per lunghi periodi di tempo; Vedere "Modalità del risparmio energia" a pagina 32;
- utilizzare Gestione guidata del risparmio energia (in Microsoft Windows XP) o la finestra **Proprietà - Opzioni risparmio energia** per selezionare le opzioni per ottimizzare il risparmio energia del computer; queste opzioni possono anche essere impostate quando si preme il pulsante di alimentazione, si chiude lo schermo o si preme <Fn><Esc>.



**N.B.** Per maggiori informazioni sulla conservazione dell'autonomia della batteria, consultare "Configurazione delle impostazioni di risparmio energia" a pagina 33.

## Modalità del risparmio energia

### Modalità standby

La modalità standby permette di risparmiare energia spegnendo lo schermo e il disco rigido dopo un periodo di inattività preimpostato (un timeout). Quando esce dalla modalità standby, il computer ritorna allo stato di funzionamento in cui si era all'attivazione della modalità standby.



**AVVISO:** In caso di interruzione dell'alimentazione c.a. e della batteria mentre il computer si trova in modalità standby, potrebbe verificarsi una perdita di dati.

Per attivare la modalità standby:

- fare clic sul pulsante **Start** e quindi su **Spegni computer** → **Standby**;  
oppure
- in funzione di come sono state impostate le opzioni per il risparmio energia nella finestra di dialogo **Proprietà-Opzioni risparmio energia** o nella procedura guidata di gestione del risparmio energia di QuickSet, seguire uno di questi metodi:
  - premere il pulsante di alimentazione;
  - Chiudere lo schermo;
  - premere <Fn><Esc>.

Per uscire dalla modalità standby, premere il pulsante di alimentazione o aprire lo schermo, a seconda delle impostazioni selezionate per la gestione del risparmio energia. Non è possibile uscire dalla modalità standby premendo un tasto o toccando il touchpad.



## Modalità sospensione

La modalità sospensione permette di risparmiare energia copiando i dati di sistema in un'area riservata del disco rigido e quindi spegnendo completamente il computer. Quando il computer esca dalla modalità sospensione, ritorna allo stesso stato di funzionamento in cui si trovava al momento dell'attivazione della modalità sospensione.

 **AVVISO:** Non è possibile rimuovere periferiche o scollegare il computer dall'alloggiamento di espansione mentre si trova in modalità sospensione.

Il computer entra in modalità sospensione se il livello di carica della batteria diventa pericolosamente basso.

Per attivare manualmente la modalità sospensione:

- fare clic sul pulsante **Start**, su **Spegni computer**, tenere premuto il tasto <MAIUSC> e quindi scegliere **Sospendi**;  
oppure
- in funzione di come sono state impostate le opzioni per il risparmio energia nella finestra di dialogo **Proprietà-Opzioni risparmio energia** o nella Procedura guidata di gestione del risparmio energia di QuickSet, seguire uno di questi metodi per attivare la modalità di sospensione:
  - premere il pulsante di alimentazione;
  - Chiudere lo schermo;
  - premere <Fn><F1>.

 **N.B.** Alcune PC Card o ExpressCard potrebbero non funzionare correttamente all'uscita dalla modalità di sospensione. Rimuovere e inserire di nuovo la scheda (consultare "Rimozione di una PC Card o di una protezione" a pagina 69) o semplicemente riavviare il computer.

Per uscire dalla modalità sospensione, premere il pulsante di alimentazione. Il computer potrebbe impiegare qualche momento per uscire dalla modalità sospensione. Non è possibile uscire dalla modalità sospensione premendo un tasto o toccando il touchpad. Per ulteriori informazioni sulla modalità sospensione, consultare la documentazione fornita con il sistema operativo in uso.

## Configurazione delle impostazioni di risparmio energia

È possibile utilizzare la Procedura guidata di gestione del risparmio di energia di QuickSet o la finestra Proprietà - Opzioni risparmio energia di Windows per configurare le impostazioni del risparmio energia del computer.

- Per maggiori informazioni su QuickSet, fare clic con il pulsante destro del mouse sull'icona nella barra delle applicazioni e fare clic su **Guida in linea**.
- Per accedere alla finestra **Proprietà - Opzioni risparmio energia**, fare clic sul pulsante **Start** e quindi su **Pannello di controllo** → **Prestazioni e manutenzione** → **Opzioni risparmio energia**. Per informazioni sui campi della finestra **Proprietà - Opzioni risparmio energia**, fare clic sull'icona del punto interrogativo nella barra del titolo e poi sull'area corrispondente alle informazioni desiderate.

## Ricarica della batteria

 **N.B.** Usando l'adattatore c.a. tutte le batterie utilizzano Dell™ ExpressCharge™. Quando il sistema è spento, la batteria raggiungerà l'80% della capacità in circa un'ora di carica e il 100% della sua capacità in circa due ore. La batteria può essere lasciata nel computer per tutto il tempo desiderato. I circuiti interni della batteria ne impediscono il sovraccarico.

 **N.B.** È necessario utilizzare un adattatore c.a. da 90 Watt per utilizzare ExpressCharge su una batteria a 9 celle.

Quando si collega il computer a una presa elettrica oppure si installa una batteria in un computer collegato a una presa elettrica, viene automaticamente eseguito il controllo del livello di carica e della temperatura della batteria. Se necessario, l'adattatore c.a. carica la batteria e la mantiene carica.

Se la temperatura della batteria è elevata a causa dell'utilizzo o perché si trova in un ambiente caldo, la ricarica potrebbe non avere luogo quando si collega il computer a una presa elettrica.

La temperatura della batteria è troppo elevata per eseguire la ricarica se l'indicatore  lampeggia in verde e in arancione. Scollegare il computer dalla presa elettrica, quindi lasciare raffreddare il computer e la batteria finché non raggiungono la temperatura ambiente. Collegare poi il computer a una presa elettrica per continuare a caricare la batteria.

Per ulteriori informazioni su come risolvere eventuali problemi relativi alla batteria, consultare "Problemi di alimentazione" a pagina 95.

## Sostituzione della batteria

 **ATTENZIONE:** L'uso di batterie incompatibili potrebbe provocare incendi o esplosioni. Sostituire la batteria esclusivamente con una compatibile acquistata presso Dell. La batteria è progettata per funzionare con il computer Dell™. Non utilizzare una batteria proveniente da altri computer.

 **ATTENZIONE:** Prima di eseguire le procedure seguenti, spegnere il computer, scollegare l'adattatore c.a. dalla presa elettrica e dal computer, scollegare il modem dalla presa a muro e dal computer e rimuovere tutti i cavi esterni del computer.

 **AVVISO:** È necessario rimuovere tutti i cavi esterni dal computer per evitare eventuali danni al connettore.

Per informazioni sulla sostituzione della seconda batteria, che si trova nell'alloggiamento per supporti multimediali, consultare "Rimozione e installazione delle periferiche negli alloggiamento per supporti multimediali" a pagina 130.

Per rimuovere la batteria:

- 1 Se il computer è collegato a una periferica di alloggiamento (inserito), scollegarlo. Per istruzioni, consultare la documentazione fornita con la periferica di alloggiamento.
- 2 Accertarsi che il computer sia spento, in modalità sospensione o collegato all'alimentazione elettrica.

 **AVVISO:** La rimozione della batteria mentre il computer si trova in modalità standby (senza alimentazione elettrica) provoca lo spegnimento del computer e potrebbe verificarsi una perdita di dati.

- 3 Fare scorrere la chiusura a scatto dell'alloggiamento della batteria situato sul fondo del computer, quindi estrarre la batteria dall'alloggiamento.

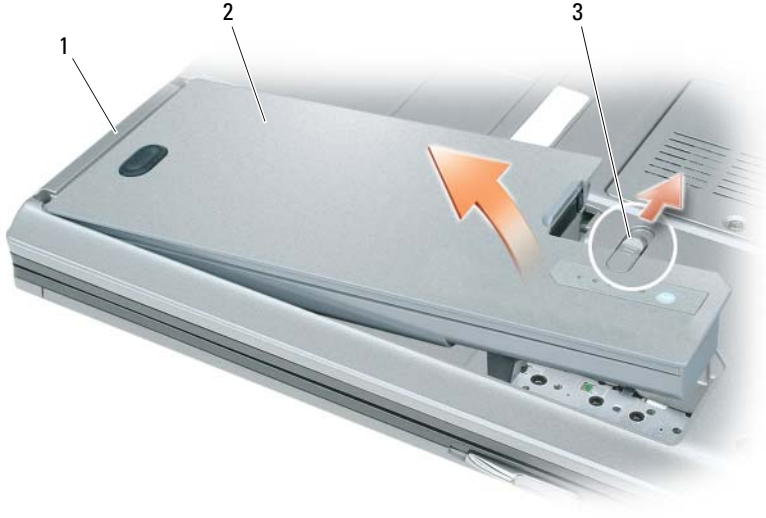

Per sostituire la batteria, seguire la procedura di rimozione in ordine inverso.

## **Conservazione della batteria**

Se non si intende usare il computer per un periodo di tempo prolungato, estrarre la batteria. Se rimane a lungo inutilizzata, la batteria si scarica pertanto occorre ricaricarla completamente prima di usarla (consultare "Ricarica della batteria" a pagina 34).



# Uso della tastiera e del touchpad

## Tastierino numerico

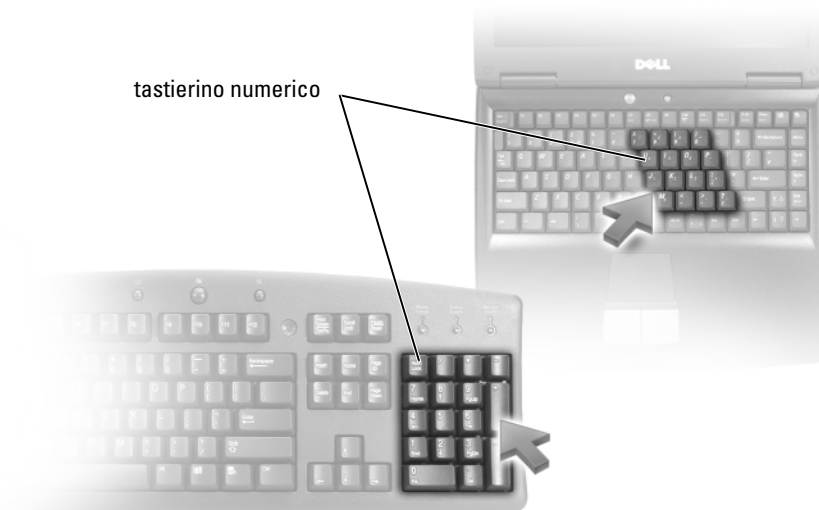

Il tastierino numerico funziona come quello di una tastiera esterna. A ogni tasto del tastierino sono assegnate più funzioni. I numeri e i simboli del tastierino sono contrassegnati in blu nella parte destra dei tasti stessi. Per digitare un numero o un simbolo, tenere premuto <Fn> e premere il tasto desiderato.

- Per attivare il tastierino, premere <Bloc Num>. L'indicatore  segnala che il tastierino è attivo.
- Per disattivare il tastierino, premere nuovamente <Bloc Num>.

## Combinazioni di tasti

### Funzioni del sistema

---

<Ctrl><Maiusc><Esc>

Si apre la finestra **Task Manager**.

---

## Batteria

---

<Fn><F3>	Visualizza il misuratore di alimentazione di Dell™ QuickSet (consultare "Controllo della carica della batteria" a pagina 30).
----------	---

---

## Comunicazione senza fili

---

<Fn><F2>	Abilita e disabilita la rete senza fili e la tecnologia senza fili Bluetooth. Visualizza lo stato di ogni periferica di comunicazione radio installata nel computer.
----------	--

---

## Funzioni dello schermo

---

<Fn><F8>	Visualizza l'immagine sulla successiva opzione dello schermo. Le opzioni includono lo schermo integrato, un monitor esterno e l'uso di entrambi gli schermi contemporaneamente.
<Fn><F7>	Passa da risoluzioni video con formato wide-screen e standard.
<Fn> e il tasto freccia sinistra	Quando l'alimentazione avviene dalla batteria, attiva il sensore luce ambiente, che controlla la luminosità dello schermo in funzione del livello di illuminazione dell'ambiente circostante. Lo stato del sensore luce ambiente viene visualizzato come un popup.
<Fn> e il tasto freccia SU	Aumenta la luminosità solo sullo schermo integrato (non su un monitor esterno). Il livello di luminosità del sensore luce ambiente viene visualizzato come un popup.
<Fn> e il tasto freccia GIÙ	Diminuisce la luminosità solo sullo schermo integrato (non su un monitor esterno). Il livello di luminosità del sensore luce ambiente viene visualizzato come un popup.

---

## Risparmio energia

---

<Fn><Esc>	Nota anche come tasto di sospensione. Attiva una modalità di risparmio energia. È possibile riprogrammare i tasti di scelta rapida per l'attivazione di una diversa modalità di risparmio energia utilizzando la scheda <b>Avanzate</b> nella finestra <b>Proprietà - Opzioni risparmio energia</b> (consultare "Configurazione delle impostazioni di risparmio energia" a pagina 33).
<Fn><F1>	Fa entrare il computer in modalità di sospensione. È necessario Dell QuickSet (consultare "Dell™ QuickSet" a pagina 133).

---

## Funzioni dell'altoparlante

---

<Fn><PgSu>	Aumenta il volume degli altoparlanti integrati e degli eventuali altoparlanti esterni collegati.
<Fn><PgGiù>	Diminuisce il volume degli altoparlanti integrati e degli eventuali altoparlanti esterni collegati.
<Fn><Fine>	Attiva e disattiva gli altoparlanti integrati e gli eventuali altoparlanti esterni collegati.

---

## Funzioni del tasto logo Microsoft® Windows®

---

Tasto logo Windows e <m>	Riduce a icona tutte le finestre aperte.
Tasto logo Windows logo e <Maiusc><m>	Ripristina tutte le finestre ridotte a icona. Questa combinazione di tasti funziona da commutatore per ripristinare le finestre ridotte a icona a seguito dell'uso della combinazione di tasti logo di Windows e <m>.
Tasto logo Windows e <e>	Apri Esplora risorse.
Tasto logo Windows e <r>	Apri la finestra di dialogo Esegui.
Tasto logo Windows e <f>	Apri la finestra di dialogo <b>Risultati ricerca</b> .
Tasto logo Windows e <Ctrl><f>	Se il computer è connesso a una rete, apri la finestra di dialogo <b>Risultati ricerca - Computer</b> .
Tasto logo Windows e <Pausa>	Apri la finestra di dialogo <b>Proprietà del sistema</b> .

---

Per regolare il funzionamento della tastiera, ad esempio la velocità di ripetizione, aprire il Pannello di controllo, fare clic su **Stampanti e altro hardware** e su **Tastiera**. Per informazioni sul Pannello di controllo, consultare la Guida in linea e supporto tecnico di Windows. Per accedere alla Guida in linea e supporto tecnico di Windows, fare clic su **Start** o su  → **Guida in linea e supporto tecnico**.

## Touchpad

Il touchpad rileva la pressione esercitata dal dito e la direzione impressa, consentendo così di spostare il puntatore sullo schermo. Il touchpad e i pulsanti del touchpad si usano come un mouse.



1 touchpad

2 pulsanti del touchpad

- Per spostare il puntatore, far scorrere delicatamente il dito sul touchpad.
- Per selezionare un oggetto, toccare la superficie del touchpad o utilizzare il pollice per premere il pulsante sinistro del touchpad.
- Per selezionare e spostare (o trascinare) un oggetto, posizionare il cursore sull'oggetto, quindi toccare il touchpad nella sequenza giù, su, giù. Durante il secondo movimento, lasciare il dito sul touchpad e muovere l'oggetto selezionato facendo scorrere il dito sulla superficie.
- Per fare doppio clic su un oggetto, posizionare il cursore sull'oggetto e toccare due volte la superficie del touchpad o utilizzare il pollice per premere due volte il pulsante sinistro del touchpad.

### Personalizzazione del touchpad

È possibile disattivare il touchpad o regolarne le impostazioni nella finestra **Proprietà - Mouse**.

- 1 Aprire il Pannello di controllo e quindi fare clic su **Mouse**. Per informazioni sul Pannello di controllo, consultare la Guida in linea e supporto tecnico di Windows. Per accedere alla Guida in linea e supporto tecnico di Windows, fare clic su **Start** o su  → **Guida in linea e supporto tecnico**.
- 2 Nella finestra **Proprietà - Mouse** eseguire le seguenti operazioni:
  - Fare clic sulla scheda **Selezione dispositivo** per disattivare il touchpad.
  - Fare clic sulla scheda **Touchpad** per regolare le impostazioni del touchpad.
- 3 Fare clic su **OK** per salvare le impostazioni e chiudere la finestra.



# Utilizzo dello schermo

## Proprietà dello schermo

### Regolazione della luminosità

Quando un computer Dell™ è alimentato a batteria, è possibile risparmiare energia impostando la luminosità dello schermo al valore più basso confortevole premendo <Fn> e il tasto freccia SU o GIÙ della tastiera.

 **N.B.** Le combinazioni di tasti per regolare la luminosità influiscono soltanto sullo schermo del computer portatile, non sui monitor o sui proiettori collegati al computer portatile o alla periferica collegate mediante l'alloggiamento di espansione. Se il computer è collegato a un monitor esterno e si cerca di modificare il livello di luminosità, potrebbe essere visualizzato il Misuratore di luminosità, ma il livello di luminosità della periferica esterna non cambia.

Per regolare la luminosità dello schermo è possibile premere i seguenti tasti:

- premere <Fn> e il tasto freccia SU per aumentare la luminosità soltanto dello schermo integrato (non quella di un monitor esterno).
- premere <Fn> e il tasto freccia GIÙ per diminuire la luminosità soltanto dello schermo integrato (non quella di un monitor esterno).

### Commutazione dell'immagine video

Quando si avvia il computer con una periferica esterna (come un monitor o un proiettore esterno) collegato e acceso, l'immagine potrebbe essere visualizzata sia sullo schermo del computer, sia sulla periferica esterna.

Premere <Fn><F8> per commutare l'immagine video da soltanto lo schermo, soltanto la periferica esterna o contemporaneamente sullo schermo e sulla periferica esterna.

### Risoluzione dello schermo e frequenza di aggiornamento

 **N.B.** Se si modifica la risoluzione dello schermo rispetto all'impostazione corrente supportata dal computer e dallo schermo, l'immagine può essere visualizzata in modo confuso o il testo potrebbe essere difficile da leggere. Prima di modificare una delle impostazioni dello schermo, prendere nota di tali impostazioni in modo da potere ripristinare l'impostazione precedente, se necessario.

È possibile migliorare la leggibilità del testo e modificare l'aspetto delle immagini sullo schermo regolando la risoluzione dello schermo. Quando si aumenta la risoluzione, gli elementi verranno visualizzati con dimensioni migliori. Al contrario, una risoluzione minore fa in modo che il testo e le

immagini vengano visualizzate con maggiori dimensioni per migliorare la visibilità di chi ha problemi di vista. Per visualizzare un programma a una specifica risoluzione, sia la scheda video sia lo schermo devono supportare il programma e devono essere installati i driver video necessari.

 **N.B.** Usare solo i driver video installati da Dell, progettati per offrire le migliori prestazioni con il sistema operativo preinstallato.

Se si sceglie una risoluzione o una tavolozza dei colori superiore a quella supportata dallo schermo, le impostazioni si regoleranno automaticamente ai valori supportati più vicini.

Per impostare la risoluzione e la frequenza d'aggiornamento dello schermo, eseguire la procedura della sezione seguente corrispondente al sistema operativo che si sta utilizzando.

### **Microsoft® Windows® XP**

- 1 Fare clic su **Start**→ **Impostazioni**→ **Pannello di controllo**.
- 2 In **Scegliere una categoria**, fare clic su **Aspetto e temi**.
- 3 In **Scegliere un'operazione...**, fare clic sull'area che si desidera modificare o su un'icona del **Pannello di controllo**, fare clic su **Schermo**.
- 4 Nella finestra **Proprietà dello schermo**, selezionare la scheda **Hardware**.
- 5 Provare diverse impostazioni per **Colori** e **Risoluzione dello schermo**.

 **N.B.** All'aumentare della risoluzione, le icone e il testo saranno visualizzate con dimensioni minori sullo schermo.

### **Microsoft Windows Vista®**

- 1 Fare clic sul pulsante start di Windows Vista,  , e fare clic con il pulsante destro del mouse su **Pannello di controllo**.
- 2 In **Aspetto e personalizzazione**, fare clic su **Modifica risoluzione dello schermo**.
- 3 Nella finestra **Impostazioni schermo**, in **Risoluzione**, fare scorrere la barra di scorrimento verso sinistra o verso destra per diminuire o aumentare la risoluzione dello schermo.
- 4 Fare clic su **Come impostare la visualizzazione migliore?** per ulteriori istruzioni.

Se la risoluzione video impostata è superiore a quella supportata dallo schermo, viene attivata la modalità di visualizzazione a riquadri. In modalità di visualizzazione a riquadri, non è possibile visualizzare contemporaneamente l'intera immagine e la barra delle applicazioni che generalmente si trova nella parte inferiore della schermata, non è più visibile. Per visualizzare le parti dell'immagine che non sono visibili, è possibile utilizzare il touchpad per fare scorrere (o spostare) l'immagine verso l'alto, il basso, a destra o a sinistra.

 **AVVISO:** È possibile danneggiare il monitor esterno se si usa una frequenza di aggiornamento non supportata. Prima di regolare la frequenza di aggiornamento sul monitor esterno, consultare la guida dell'utente relativa al monitor.

## Utilizzo di ATI Catalyst® Control Center

ATI Catalyst Control Center è un'applicazione utente grafica che fornisce l'accesso alle funzionalità dello schermo presenti nell'hardware e nel software ATI installato. Catalyst Control Center permette di regolare le impostazioni grafiche, attiva o disattiva le periferiche di visualizzazione collegate e modifica l'orientamento del proprio desktop. Molte delle funzionalità visualizzano un'anteprima delle modifiche prima della loro applicazione.



**N.B.** Per il pieno supporto di Catalyst Control Center è necessario avere installato Microsoft .NET 1.1 o 2.0.

Catalyst Control Center fornisce due viste del software:

- Vista Standard è una vista semplificata che comprende procedure guidate per facilitare le operazioni degli utenti meno esperti.
- Vista Avanzata consente agli utenti più esperti di accedere e configurare tutte le funzionalità del software.

Catalyst Control Center può essere personalizzato per accedere facilmente alle funzionalità più utilizzate.

Utilizzare Catalyst Control Center per accedere a una completa guida in linea. Inoltre, è possibile connettersi al sito Web di ATI all'indirizzo [www.ati.com](http://www.ati.com) per ulteriori informazioni su come utilizzare Catalyst Control Center.

### Esecuzione di Catalyst Control Center

Catalyst Control Center può essere eseguito da uno dei seguenti punti:

- menu Start di Windows
- collegamenti sul desktop
- tasti di scelta rapida predefiniti

#### Utilizzo nel menu Start

Nella barra delle attività di Windows, fare clic su **Start** → **Tutti i programmi** → **ATI Catalyst Control Center** → **ATI Catalyst Control Center**.

#### Utilizzo del collegamento sul desktop

Quando si installa Catalyst Control Center, la procedura di installazione guidata fornisce un'opzione per creare un collegamento sul desktop. Se si seleziona questa opzione, è possibile fare doppio clic su tale collegamento per eseguire Catalyst Control Center.

#### Utilizzo dei tasti di scelta rapida

È possibile premere la combinazione di tasti predefinita <Ctrl><Alt><c> per eseguire Catalyst Control Center oppure è possibile definire una propria sequenza di tasti utilizzando HotKey Manager di Catalyst Control Center.

## Utilizzo di un monitor esterno o di un proiettore

Quando si avvia il computer con una periferica esterna (come un monitor o un proiettore esterno) collegato e acceso, l'immagine potrebbe essere visualizzata sia sullo schermo del computer, sia sulla periferica esterna.

Premere <Fn><F8> per commutare l'immagine video da soltanto lo schermo, soltanto la periferica esterna o contemporaneamente sullo schermo e sulla periferica esterna.

## Utilizzo di un monitor esterno

### Estensione dello schermo del computer

È possibile collegare un monitor esterno o un proiettore al computer e usarlo come estensione dello schermo integrato. Questa modalità di visualizzazione viene definita modalità a due schermi indipendenti o desktop esteso. Tale modalità consente di usare entrambi gli schermi in modo indipendente e trascinare oggetti da uno schermo all'altro, raddoppiando efficacemente lo spazio di lavoro visualizzabile.

Per utilizzare la modalità a desktop esteso, eseguire la procedura della sezione seguente corrispondente al sistema operativo che si sta utilizzando.

### Microsoft® Windows® XP

- 1 Collegare il monitor esterno, il televisore o il proiettore al computer.
- 2 Fare clic su **Start**→ **Impostazioni**→ **Pannello di controllo**.
- 3 In **Scegliere una categoria**, fare clic su **Aspetto e temi**.
- 4 In **Scegliere un'operazione...**, fare clic sull'area che si desidera modificare o su un'icona del **Pannello di controllo**, fare clic su **Schermo**.
- 5 Nella finestra **Proprietà dello schermo**, selezionare la scheda **Hardware**.



**N.B.** Se si sceglie una risoluzione o una tavolozza dei colori superiore a quella supportata dallo schermo, le impostazioni si regoleranno automaticamente ai valori supportati più vicini. Per ulteriori informazioni fare riferimento alla documentazione del sistema operativo.

- 6 Fare clic sull'icona del monitor 2, fare clic sulla casella di controllo **Estendi desktop su questo monitor...**, quindi fare clic su **Applica**.
- 7 Modificare l'**Area dello schermo** alla dimensione appropriata per entrambi gli schermi, quindi fare clic su **Applica**.
- 8 Se viene richiesto di riavviare il computer, fare clic su **Applica le nuove impostazioni senza riavviare il computer** e fare clic su **OK**.
- 9 Quando richiesto, fare clic su **OK** per ridimensionare il desktop.
- 10 Quando richiesto, scegliere **Sì** per salvare le impostazioni.
- 11 Fare clic su **OK** per chiudere la finestra **Proprietà - Schermo**.

Per disattivare la modalità a due schermi indipendenti, seguire la procedura descritta.

- 1 Selezionare la scheda **Impostazioni** nella finestra di dialogo **Proprietà - Schermo**.
- 2 Fare clic sull'icona del monitor 2, deselezionare la casella di controllo **Estendi desktop su questo monitor**, quindi fare clic su **Applica**.

Se necessario, premere <Fn><F8> per riportare l'immagine sullo schermo del computer.

### **Windows Vista®**

- 1 Fare clic sul pulsante start di Windows Vista, , e fare clic con il pulsante destro del mouse su **Pannello di controllo**.
- 2 In **Aspetto e personalizzazione**, fare clic su **Modifica risoluzione dello schermo**.
- 3 Nella finestra **Impostazioni schermo**, fare clic sull'icona del monitor 2, fare clic sulla casella di controllo **Estendi desktop su questo monitor** e quindi su **Applica**.
- 4 Fare clic su **OK** per chiudere la finestra **mpostazioni schermo**.

Per utilizzare la modalità a desktop esteso:

- 1 Nella finestra **Display Settings** (Impostazioni schermo), selezionare la scheda **Impostazioni**.
- 2 Fare clic sull'icona del monitor 2, deselezionare la casella di controllo **Extend the desktop onto this monitor** (Estendi desktop su questo monitor), quindi fare clic su **Applica**.

### **Modifica dello schermo principale**

Per scambiare le assegnazioni dello schermo primario e dello schermo secondario, ad esempio per usare il monitor esterno come schermo primario dopo l'inserimento del computer nell'alloggiamento di espansione, eseguire la procedura della sezione seguente corrispondente al sistema operativo che si sta utilizzando.

### **Microsoft® Windows® XP**

- 1 Fare clic sul pulsante **Start** e quindi su **Pannello di controllo**.
- 2 In **Scegliere una categoria**, fare clic su **Aspetto e temi**.
- 3 In **Scegliere un'operazione...**, fare clic sull'area che si desidera modificare o su **un'icona del Pannello di controllo**, fare clic su **Schermo**.
- 4 Fare clic sulla scheda **Impostazioni**→ **Avanzate**→ **Schermo**.

Per ulteriori informazioni, consultare la documentazione fornita con la scheda video.

### **Windows Vista®**

- 1 Fare clic sul pulsante start di Windows Vista, , e fare clic con il pulsante destro del mouse su **Pannello di controllo**.
- 2 In **Aspetto e personalizzazione**, fare clic su **Modifica risoluzione dello schermo**.

- 3 Nella finestra **Impostazioni schermo**, fare clic sull'icona del monitor 2, fare clic sulla casella di controllo **Questo è il monitor principale** e quindi su **Applica**.
- 4 Fare clic su **OK** per chiudere la finestra **mpostazioni schermo**.

## Conservazione dell'autonomia della batteria

Quando si cambia posizione, ad esempio si passa da un ambiente con luce artificiale alla luce del sole e non si regola lo schermo, si può sprecare inutilmente la carica della batteria. Il sensore luce ambiente controlla l'intensità della luce dell'ambiente e ottimizza la luminosità dello schermo per ottimizzare il consumo della batteria.



1 sensore luce ambiente

Il sensore della luce ambiente si trova nella parte frontale dello schermo del computer. Il sensore rileva la luce dell'ambiente e aumenta o diminuisce automaticamente la luminosità dello schermo per compensare ambienti con luce scarsa o eccessiva. Poiché una maggiore luminosità ha un consumo maggiore della batteria, il sensore controlla l'intensità della luce ambientale e diminuisce la luminosità negli ambienti con scarsa illuminazione per evitare un inutile consumo della carica della batteria.

**N.B.** Il sensore luce ambiente è disattivato quando il computer è collegato all'alimentazione elettrica.

È possibile attivare o disattivare la funzione del sensore della luce ambiente premendo la combinazione di tasti <Fn> e freccia a sinistra.

 **N.B.** Non coprire il sensore della luce ambiente con alcun'etichetta adesiva. Se coperto, il sensore della luce ambiente, se è attivato, imposta automaticamente la luminosità dello schermo al livello minimo.

Il sensore luce ambiente è disattivato quando si riceve il computer. Se si utilizza una delle combinazioni di tasti per la luminosità dello schermo quando il sensore della luce ambiente è attivato, il sensore verrà disattivato e la luminosità verrà aumentata o diminuita di conseguenza.

Dell QuickSet permette di attivare o disattivare la funzione del sensore della luce ambiente. È anche possibile regolare le impostazioni massime e minime della luminosità attivate quando si attiva la funzione del sensore della luce ambiente. Per maggiori informazioni su QuickSet, fare clic con il pulsante destro del mouse sull'icona nella barra delle applicazioni e fare clic su **Guida in linea**.

 **N.B.** Quando si riavvia il computer il sensore della luce ambiente ritorna all'ultima impostazione di attivato o disattivato prima della regolazione.

 **N.B.** Il sensore della luce ambiente regola la retroilluminazione dello schermo soltanto sui computer portatili. Non controlla la luminosità di altri monitor o proiettori esterni.





# Utilizzo di supporti multimediali

## Riproduzione di CD o DVD

- ➔ **AVVISO:** Non premere verso il basso sul cassetto dell'unità CD o DVD quando lo si apre o lo si chiude. Tenere il cassetto chiuso quando non si utilizza l'unità.
- ➔ **AVVISO:** Non spostare il computer mentre si stanno riproducendo CD o DVD.

- 1 Premere il pulsante di espulsione sulla parte frontale dell'unità.
- 2 Estrarre il cassetto.



- 3 Inserire il disco al centro del cassetto con l'etichetta rivolta verso l'alto, sistemarlo sull'alberino e farlo scattare in posizione.

 **N.B.** Se si usa un modulo fornito con un altro computer, è necessario installare i driver e il software necessari per riprodurre DVD o scrivere dati. Per ulteriori informazioni, consultare il supporto *Drivers and Utilities* (il supporto *Drivers and Utilities* è facoltativo e potrebbe non essere disponibile in alcuni paesi).









4 Spingere il cassetto del disco nell'unità.

Per informazioni sulla formattazione di CD per la memorizzazione di dati, sulla creazione di CD musicali o sulla copia di CD, fare riferimento al software del CD fornito con il computer.

 **N.B.** Attenersi alle leggi sul copyright quando si crea un CD.

Un lettore di CD dispone dei seguenti pulsanti di base:











---

	Riproduci.
	Indietro all'interno della traccia corrente.
	Pausa.
	Avanti all'interno della traccia corrente.
	Stop.
	Vai alla traccia precedente.
	Espelli.
	Vai alla traccia successiva.

---

Un lettore di DVD dispone dei seguenti pulsanti di base:

---

	Stop.
	Riavvia il capitolo corrente.
	Riproduci.
	Avanti veloce.
	Pausa.
	Indietro veloce.
	Avanza un fotogramma alla volta quando in modalità pausa.
	Vai al titolo o capitolo successivo.
	Riproduci continuamente il titolo o capitolo corrente.
	Vai al titolo o capitolo precedente.
	Espelli.

---

Per maggiori informazioni sulla riproduzione di CD o DVD, fare clic sulla **Guida in linea** del lettore CD o DVD (ove disponibile).

## Copia di CD e DVD

 **N.B.** Accertarsi di osservare tutte le leggi sul copyright quando si creano CD o DVD.

Questa sezione si riferisce solo a computer con un'unità CD-RW, DVD+/-RW o CD-RW/DVD o combinata CD-RW/DVD.

 **N.B.** I tipi di unità CD o DVD offerti da Dell possono variare in funzione del paese.

Le seguenti istruzioni spiegano come eseguire una copia esatta di un CD o DVD utilizzando Roxio Creator Plus - Dell Edition. È anche possibile utilizzare Roxio Creator Plus per altri scopi, come la creazione di CD musicali da file audio memorizzati nel computer o il backup di dati importanti. Per assistenza, aprire Roxio Creator Plus e fare clic sul punto interrogativo nell'angolo superiore di destra della finestra.

### Come copiare un CD o un DVD

 **N.B.** Le unità combinate CD-RW/DVD non possono scrivere supporti DVD. Se si dispone di un'unità combinata CD-RW/DVD e si riscontrano problemi di registrazione, controllare il sito Web dell'assistenza Sonic all'indirizzo [www.sonic.com](http://www.sonic.com) per scaricare le patch software disponibili.

Le unità di masterizzazione DVD installate nei computer Dell™ possono scrivere e leggere supporti DVD+/-R, DVD+/-RW e DVD+R DL (doppio strato), ma non possono scrivere e leggere supporti DVD-RAM o DVD-R DL.

 **N.B.** La maggior parte dei DVD commerciali dispone di protezione di copyright e non è possibile copiarla utilizzando Roxio Creator Plus.

- 1 Aprire Roxio Creator Plus.
- 2 Nella scheda **Copy** (Copia), fare clic su **Disk Copy** (Copia disco).
- 3 Per copiare il CD o il DVD:
  - *Se si dispone di un'unità CD/DVD*, accertarsi che le impostazioni siano corrette e fare clic su **Disc Copy** (Copia disco). Il computer legge il CD o DVD origine e copia i dati in una cartella temporanea sul disco rigido del computer.  
Quando viene richiesto, inserire un CD o DVD vuoto nell'unità e fare clic su **OK**.
  - *Se si dispone di due unità CD o DVD*, selezionare l'unità in cui si è inserito il CD o DVD sorgente e fare clic sul pulsante **Disc Copy** (Copia disco). Il computer copia i dati dal CD o DVD di origine al CD o DVD vuoto.

Una volta terminata la copia del CD o DVD di origine, il CD o DVD creato è espulso automaticamente.

### Uso di CD e DVD vuoti

Le unità CD-RW possono scrivere soltanto su supporti CD masterizzabili (compresi i supporti CD-RW ad alta velocità) mentre le unità di masterizzazione DVD possono scrivere sia su CD che su DVD.

L'utilizzo di un CD-R vuoto è consigliato per la registrazione di brani musicali o per l'archiviazione permanente di file di dati. Raggiunta la capacità massima di un disco CD-R, non è possibile scrivere nuovamente su di esso (per maggiori informazioni, consultare la documentazione Sonic). Utilizzare un CD-RW vuoto se si prevede di cancellare, riscrivere o aggiornare le informazioni su tale CD successivamente.

Un DVD+/-R vuoto può essere utilizzato per registrare permanentemente grandi quantità di dati. Dopo aver creato un disco DVD+/-R, potrebbe non essere possibile scrivere nuovamente su tale disco se il disco è "finalizzato" o "chiuso" durante la fase finale del processo di creazione del disco. Utilizzare un DVD+/-RW vuoto se si prevede di cancellare, riscrivere o aggiornare le informazioni sul disco successivamente.

#### Unità CD masterizzabili

Tipo di supporto	Lettura	Scrittura	Masterizzazione
CD-R	Sì	Sì	No
CD-RW	Sì	Sì	Sì

#### Unità DVD masterizzabili

Tipo di supporto	Lettura	Scrittura	Masterizzazione
CD-R	Sì	Sì	No
CD-RW	Sì	Sì	Sì
DVD+R	Sì	Sì	No
DVD-R	Sì	Sì	No
DVD+RW	Sì	Sì	Sì
DVD-RW	Sì	Sì	Sì
DVD+R DL	Sì	Sì	No
DVD-R DL	Forse	No	No
DVD-RAM	Forse	No	No

#### Suggerimenti utili

- Utilizzare Esplora risorse di Microsoft® Windows® per trascinare i file selezionati su un CD-R o CD-RW solo dopo aver avviato Roxio Creator Plus e aperto un progetto Creator.
- Utilizzare un CD-R per la masterizzazione di CD musicali da riprodurre su normali impianti stereo. La maggioranza delle autoradio e degli impianti stereo non supporta la riproduzione di CD-RW.
- Non è possibile creare DVD audio con Roxio Creator Plus.
- I file musicali MP3 possono essere riprodotti solo su lettori MP3 o tramite programmi appositi installati sul computer.

- I riproduttori di DVD disponibili in commercio utilizzati nei sistemi "home theater" potrebbero non supportare tutti i formati di DVD disponibili. Per un elenco dei formati supportati dal riproduttore DVD utilizzato, consultare la documentazione fornita con il riproduttore DVD o contattare il produttore.
- Non masterizzare CD-R o CD-RW vuoti fino alla capacità massima; ad esempio, evitare di copiare un file da 650 MB su un CD vuoto da 650 MB. All'unità CD-RW sono necessari 1 o 2 MB di spazio libero per finalizzare la registrazione.
- Utilizzare un CD-RW vuoto per fare pratica di registrazione, fino ad acquisire familiarità con le diverse tecniche di registrazione. In caso di errori, è possibile cancellare i dati sul CD-RW e riprovare. È inoltre possibile utilizzare un CD-RW vuoto per fare prove relative a progetti di file musicali prima di registrare il progetto in modo definitivo su un CD-R vuoto.
- Consultare il sito Web del supporto tecnico Sonic all'indirizzo [www.sonic.com](http://www.sonic.com) per ulteriori informazioni.

## Regolazione del volume

 **N.B.** Quando gli altoparlanti sono disattivati, non si udirà alcuna riproduzione del CD o del DVD.

- 1 Aprire la finestra **Controllo volume**.
- 2 Fare clic e trascinare il cursore nella colonna **Controllo volume** e farlo scorrere verso l'alto o verso il basso per aumentare o diminuire il volume.

Per ulteriori informazioni sulle opzioni per controllare il volume, fare clic su ? nella finestra **Controllo volume**.

Il Misuratore del volume visualizza il livello di volume corrente sul computer e l'eventuale disattivazione. Fare clic sull'icona **QuickSet** nella barra delle applicazioni e selezionare o deselezionare **Disattiva** o premere i pulsanti di controllo del volume per attivare o disattivare il misuratore del volume sullo schermo.

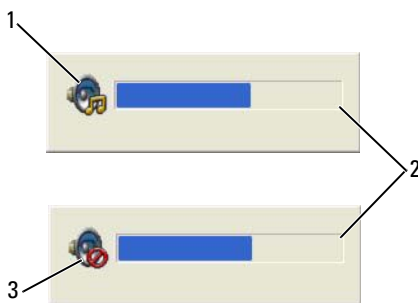

1 icona del volume

2 misuratore del volume

3 icona di disattivazione

Quando il misuratore è attivato, regolare il volume con gli appositi pulsanti di controllo o premendo i tasti riportati di seguito:

- Premere <Fn><Pg Su> per aumentare il volume.
- Premere <Fn><Pg Giù> per ridurre il volume.
- Premere <Fn><Fine> per disattivare il volume.

Per maggiori informazioni su QuickSet, fare clic con il pulsante destro del mouse sull'icona nella barra delle applicazioni e fare clic su **Guida in linea**.

## Regolazione dell'immagine

Se un messaggio di errore avvisa che la risoluzione corrente e l'intensità del colore utilizzano troppa memoria e impediscono la riproduzione di un DVD, regolare le proprietà dello schermo. Per istruzioni, consultare la sezione seguente corrispondente al sistema operativo utilizzato.

*Microsoft Windows XP*

- 1 Fare clic su **Start**→ **Pannello di controllo**→ **Aspetto e temi**.
- 2 In **Scegliere un'operazione**, fare clic su **Cambiare la risoluzione dello schermo**.
- 3 Nella finestra **Risoluzione dello schermo**, fare clic e trascinare il cursore per ridurre la risoluzione impostata.
- 4 Nel menu a discesa in **Colori**, fare clic su **Medio** (16 bit) e quindi su **OK**.

*Microsoft Windows Vista®*

- 1 Fare clic sul pulsante **Start** di Windows Vista  → **Pannello di controllo**→ **Appearance and Personalization** (Aspetto e personalizzazione).
- 2 In **Personalizzazione**, fare clic su **Modifica risoluzione dello schermo**.  
Verrà visualizzata la finestra **Proprietà dello schermo**.
- 3 In **Risoluzione**: fare clic e trascinare la barra per diminuire l'impostazione della risoluzione dello schermo.
- 4 Nel menu a discesa, fare clic su **Colors** (Colori) e su **Medium** (16 bit) (Medio (16 bit)).
- 5 Fare clic su **OK**.

### Se il computer è spento o in modalità sospensione

Quando il computer è spento o in modalità sospensione, è possibile premere il pulsante Dell MediaDirect™ per accendere il computer ed eseguire automaticamente il programma Dell MediaDirect.



**N.B.** Non è possibile reinstallare Dell Media Experience™ o Dell MediaDirect se si formatta volontariamente il disco rigido. Sarà necessario il software di installazione per installare di nuovo questi programmi multimediali. Contattare Dell per assistenza (consultare "Come contattare Dell" a pagina 140).

## Collegamento del computer a una TV o periferica audio



**N.B.** I cavi video e audio per il collegamento del computer ad una TV o ad un'altra periferica audio potrebbero non essere forniti con il computer. Il cavo audio digitale/TV può essere acquistato presso Dell.

È possibile utilizzare un cavo S-video e un cavo audio standard per collegare il computer a un apparecchio televisivo o a una periferica audio.

**N.B.** Il computer supporta audio digitale Sony/Philips Digital Interface (S/PDIF) tramite il replicatore di porte opzionale Dell D/Dock o D/Port. Per informazioni sull'attivazione dell'audio digitale S/PDIF, consultare la documentazione fornita con la periferica D/Dock o D/Port.

## S-Video e audio standard

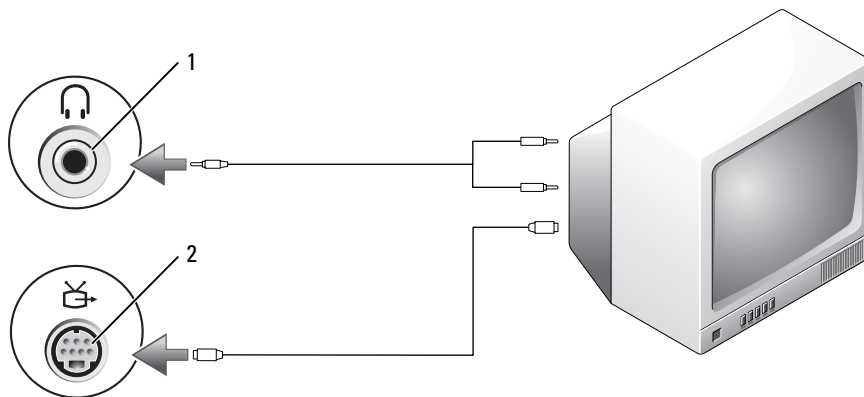

1 connettore audio      2 connettore uscita TV S-Video

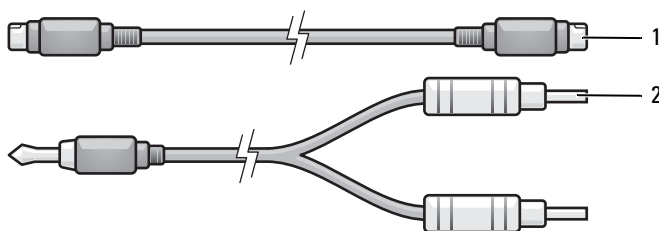

1 cavo S-video standard      2 cavo audio standard

**1** Spegnere il computer e la TV e/o la periferica audio che si desidera collegare.

**N.B.** È possibile collegare direttamente un cavo S-video al connettore S-video uscita TV del computer (senza utilizzare il cavo adattatore audio digitale/TV) se la TV o la periferica audio supporta S-video ma non l'audio digitale S/PDIF.

**2** Collegare un'estremità del cavo S-Video al connettore S-Video in uscita del computer.

**3** Collegare l'altra estremità del cavo S-Video al connettore S-Video di ingresso della TV.

**4** Collegare il connettore singolo del cavo audio al connettore della cuffia sul computer.

- 5 Collegare i due connettori RCA posti all'altra estremità del cavo audio ai connettori audio di ingresso della TV o altra periferica audio.
- 6 Accendere la TV e le eventuali periferiche audio collegate e poi accendere il computer.
- 7 Consultare "Attivazione delle impostazioni di visualizzazione per un televisore" a pagina 56 per essere sicuri che il computer riconosca e funzioni correttamente con la TV.

### Configurazione delle cuffie Cyberlink (CL)



**N.B.** La funzione delle cuffie CL è disponibile soltanto se il computer dispone di un'unità DVD.

Se il computer dispone di un'unità DVD, è possibile attivare l'audio digitale per al riproduzione di DVD.

- 1 Eseguire il programma **Cyberlink PowerDVD**.
- 2 Inserire un DVD nell'unità.  
Se la riproduzione del DVD inizia, fare clic sul pulsante di arresto.
- 3 Fare clic sull'opzione **Settings** (Impostazioni).
- 4 Fare clic sull'opzione **DVD**.
- 5 Fare clic sull'icona **DVD Audio Setting** (Impostazioni audio DVD).
- 6 Fare clic sulle frecce relative all'impostazione **Speaker Configuration** (Configurazione altoparlante) per scorrere le opzioni e selezionare l'opzione **Headphones** (Cuffie).
- 7 Fare clic sulle frecce relative all'impostazione **Audio listening mode** (Modalità ascolto audio) per scorrere le opzioni e selezionare l'opzione **CL Headphone** (Cuffie CL).
- 8 Fare clic sulle frecce accanto all'opzione **Dynamic range compression** (Compressione gamma dinamica) per selezionare l'opzione più adatta.
- 9 Fare clic sul pulsante **Back** (Indietro) e quindi fare di nuovo clic sul pulsante **Back** (Indietro) per tornare alla schermata principale.

### Attivazione delle impostazioni di visualizzazione per un televisore



**N.B.** Per accertarsi che le opzioni di visualizzazione siano corrette, collegare il televisore al computer prima di attivare le impostazioni di visualizzazione.



*Microsoft Windows XP*

- 1 fare clic sul pulsante **Start**, scegliere **Impostazioni**, quindi fare clic su **Pannello di controllo**.
- 2 Fare doppio clic su **Schermo** e fare clic sulla scheda **Impostazioni**.
- 3 Fare clic su **Avanzate**.
- 4 Fare clic sulla scheda relativa alla scheda video utilizzata.



-  **N.B.** Per determinare il tipo di scheda grafica installata nel computer, vedere la Guida in linea e supporto tecnico di Windows. Per accedere alla Guida in linea e supporto tecnico di Windows, fare clic su **Start** → **Guida in linea e supporto tecnico**. In **Scegliere un'operazione**, fare clic su **Utilizza gli strumenti per visualizzare le informazioni sul computer e per diagnosticare eventuali problemi**. Quindi in **My Computer Information** (Informazioni sul computer), selezionare **Hardware**.
- 5 Nella sezione delle periferiche grafiche, selezionare l'opzione opportuna da utilizzare per uno schermo singolo o per più schermi, accertandosi che le impostazioni dello schermo siano corrette per la scelta effettuata.

#### *Microsoft Windows Vista*

- 1 Fare clic sul pulsante Start di Windows Vista  → **Pannello di controllo** → **Appearance and Personalization** (Aspetto e personalizzazione).
  - 2 In **Personalizzazione**, fare clic su **Modifica risoluzione dello schermo**.  
Verrà visualizzata la finestra **Proprietà dello schermo**.
  - 3 Fare clic su **Avanzate**.
  - 4 Fare clic sulla scheda relativa alla scheda video utilizzata.
-  **N.B.** Per determinare il tipo di scheda grafica installata nel computer, vedere la Guida in linea e supporto tecnico di Windows. Per accedere a Guida in linea e supporto tecnico di Windows Vista, fare clic sul pulsante Start di Windows Vista  → **Guida in linea e supporto tecnico**. In **Scegliere un'operazione**, fare clic su **Utilizza gli strumenti per visualizzare le informazioni sul computer e per diagnosticare eventuali problemi**. Quindi in **My Computer Information** (Informazioni sul computer), selezionare **Hardware**.
- 5 Nella sezione delle periferiche grafiche, selezionare l'opzione opportuna da utilizzare per uno schermo singolo o per più schermi, accertandosi che le impostazioni dello schermo siano corrette per la scelta effettuata.





## Configurazione e utilizzo di una rete

La configurazione di una rete di computer fornisce la connettività tra un computer e Internet, un altro computer o una rete. Per esempio, avendo configurato una rete nella propria abitazione o in un piccolo ufficio è possibile stampare su una stampante condivisa, accedere a unità e file su un altro computer, scorrere altre reti o accedere a Internet. È possibile configurare una rete locale (LAN) utilizzando una scheda di rete o un modem via cavo a banda larga oppure è possibile configurare una LAN senza fili (WLAN).

I sistemi operativi Microsoft® Windows® XP e Microsoft Windows Vista® forniscono procedure guidate che facilitano il processo di configurazione di una rete di computer. Per maggiori informazioni sul collegamento in rete, fare clic su **Start** o  → **Guida in linea e supporto tecnico**.

### Connessione a una rete o a un modem via cavo a banda larga

Prima di connettere il computer a una rete, è necessario installare un adattatore di rete e collegarvi un cavo di rete.

- 1 Collegare il cavo di rete al connettore della scheda di rete nella parte posteriore del computer.
  -  **N.B.** Inserire il connettore del cavo fino a fissarlo in posizione, quindi tirare con delicatezza il cavo per verificare che sia inserito saldamente.
- 2 Collegare l'altra estremità del cavo di rete a una periferica per la connessione di rete o a un connettore di rete a muro.
  -  **N.B.** Non utilizzare un cavo di rete con un connettore telefonico a muro.



## Configurazione di una rete

*Windows XP:*

- 1 Fare clic su **Start**→ **Tutti i programmi**→ **Accessori**→ **Comunicazioni**→ **Installazione guidata rete**→ **Avanti**→ **Elenco di controllo per la creazione di una rete**.  
 **N.B.** La selezione del metodo di collegamento denominato **Il computer è connesso direttamente a Internet** abilita il firewall integrato fornito con Windows XP Service Pack 2 (SP2).
- 2 Completare l'elenco di controllo.
- 3 Ritornare all'Installazione guidata rete e seguire le istruzioni sullo schermo.

*Windows Vista:*

- 1 Fare clic sul pulsante Start di Windows Vista  → **Connetti a**→ **Configura una connessione o una rete**.
- 2 Selezionare un'opzione in **Selezionare un'opzione di connessione**.
- 3 Fare clic su **Avanti** e seguire le istruzioni della procedura guidata.

## Wireless Local Area Network

Una WLAN è un gruppo di computer interconnessi che comunicano reciprocamente via etere anziché mediante un cavo di rete collegato a ciascun computer. In una WLAN, una periferica di comunicazione radio chiamata punto di accesso o router senza fili collega i computer in rete e fornisce l'accesso a Internet o alla rete. Il punto di accesso o il router senza fili e la scheda di rete senza fili comunicano trasmettendo i dati dalle antenne via etere.

### Che cosa occorre per stabilire una connessione WLAN

Prima di poter configurare una WLAN, è necessario disporre di:

- un accesso a Internet ad alta velocità (a banda larga) (come DSL o via cavo)
- un modem a banda larga collegato e funzionante
- un router senza fili o un punto di accesso
- una scheda di rete senza fili per ogni computer che si desidera collegare alla WLAN
- un cavo di rete con un connettore di rete (RJ-45).

### Controllo della scheda di rete senza fili

A seconda di ciò che si è scelto al momento dell'acquisto del computer, il computer può avere diverse configurazioni. Per accertarsi che il computer disponga di una scheda di rete senza fili e per determinare il tipo di scheda, utilizzare uno dei seguenti metodi:

- il pulsante **Start** e l'opzione **Connetti a**
- la conferma dell'ordine del computer

## Pulsante Start e opzione Connetti a

In Microsoft Windows XP, fare clic su **Start** → **Connetti a** → **Mostra tutte le connessioni**.

In Microsoft Windows Vista, fare clic su  → **Connetti a** → **Visualizza computer e periferiche in rete**.

Se **Connessione rete senza fili** non viene visualizzata in **LAN** o **Internet ad alta velocità**, è probabile che non si disponga di una scheda di rete senza fili.

Se viene visualizzato **Connessione rete senza fili**, si dispone di una scheda di rete senza fili. Per visualizzare informazioni dettagliate sulla scheda di rete senza fili:

- 1 Fare clic con il pulsante destro del mouse su **Connessione rete senza fili**.
- 2 Scegliere **Proprietà**.

Viene visualizzata la schermata **Proprietà di connessione rete senza fili**. Il nome e il numero di modello della scheda di rete senza fili sono elencati nella scheda **Generale**.

 **N.B.** Se il computer ha impostata l'opzione di menu **Avvio classico**, è possibile visualizzare le connessioni di rete facendo clic sul pulsante **Start** → **Impostazioni** → **Connessioni di rete**. Se **Connessione rete senza fili** non compare, è probabile che la scheda di rete senza fili non sia presente.

## La conferma dell'ordine del computer

La conferma dell'ordine ricevuta al momento dell'ordine del computer elenca l'hardware e il software spediti con il computer.

## Utilizzo di un router senza fili e di un modem a banda larga

- 1 Contattare il fornitore di servizi Internet (ISP) per ottenere specifiche informazioni sui requisiti di connessione del modem a banda larga.
- 2 Accertarsi di avere un accesso a Internet cablato mediante il modem a banda larga prima di cercare di configurare una connessione a Internet senza fili (consultare "Connessione a una rete o a un modem via cavo a banda larga" a pagina 59).
- 3 Installare il software necessario per il router senza fili. Il router senza fili potrebbe essere stato spedito con un CD di installazione. I CD di installazione generalmente contengono informazioni sull'installazione e sulla risoluzione dei problemi. Installare il software necessario in base alle istruzioni del costruttore del router.
- 4 Arrestare il computer e qualsiasi altro computer con funzionalità senza fili nelle vicinanze mediante il menu **Start** o .
- 5 Scollegare il cavo di alimentazione del modem a banda larga dalla presa elettrica.
- 6 Scollegare il cavo di rete dal computer e dal modem.
- 7 Scollegare il cavo dell'adattatore c. a. dal router senza fili per essere certi che il router non sia collegato all'alimentazione.

 **N.B.** Attendere almeno 5 minuti dopo lo scollegamento del modem a banda larga prima di procedere con la configurazione della rete.

- 8 Inserire un cavo di rete nel connettore di rete (RJ-45) sul modem a banda larga non alimentato.
  - 9 Collegare l'altra estremità del cavo di rete al connettore di rete Internet (RJ-45) sul router senza fili non alimentato.
  - 10 Accertarsi che nessun cavo di rete o USB, diverso dal cavo di rete che collega il modem e il router senza fili, sia collegato al modem a banda larga.
-  **N.B.** Riavviare l'apparecchiatura senza fili nell'ordine descritto di seguito per impedire un possibile errore della connessione.
- 11 Accendere *soltanto* il modem a banda larga e attendere almeno 2 minuti fino a quando il modem non si è stabilizzato. Dopo 2 minuti, procedere con punto 12.
  - 12 Accendere il router senza fili e attendere almeno 2 fino a quando il router non si è stabilizzato. Dopo 2 minuti, procedere con il punto 13.
  - 13 Avviare il computer e attendere il completamento del processo di avvio.
  - 14 Consultare la documentazione fornita con il router senza fili per eseguire la configurazione del router senza fili:
    - stabilire una comunicazione fra il computer e il router senza fili
    - configurare il router senza fili per comunicare con il router a banda larga
    - trovare il nome di broadcast del router senza fili. Il termine tecnico per il nome di broadcast del router è identificatore dei set di servizi (Service Set Identifier, SSID) o nome della rete.
  - 15 Se necessario, configurare la scheda di rete senza fili per connettersi alla rete senza fili (consultare "Connessione a una WLAN" a pagina 62).

## Connessione a una WLAN

 **N.B.** Prima di connettersi a una WLAN, accertarsi di avere seguito le istruzioni presentate in "Wireless Local Area Network" a pagina 60.

 **N.B.** Le seguenti istruzioni relative alla rete non si applicano a schede interne con tecnologia senza fili Bluetooth® o a cellulari.

Questa sezione fornisce le procedure generali per connettersi a una rete mediante una tecnologia senza fili. I nomi della rete e i dettagli di configurazione possono variare. Per maggiori informazioni su come predisporre la connessione del computer a una WLAN, consultare "Wireless Local Area Network" a pagina 60.

La scheda di rete senza fili richiede un software e driver specifici per connettersi a una rete. Il software è già installato.

 **N.B.** Se il software viene rimosso o danneggiato, seguire le istruzioni incluse nella Guida dell'utente per la scheda di rete senza fili. Verificare il tipo di scheda di rete senza fili installata nel computer e quindi cercare tale nome sul sito Web del supporto tecnico della Dell™ all'indirizzo [support.dell.com](http://support.dell.com). Per informazioni sul tipo di scheda di rete senza fili installata nel computer, consultare "Controllo della scheda di rete senza fili" a pagina 60.

## Determinazione del Wireless Network Device Manager

A seconda del software installato sul computer, diverse utilità di configurazione senza fili possono gestire le periferiche della rete:

- un'utilità client della scheda di rete senza fili
- il sistema operativo Windows XP o Windows Vista

Per determinare l'utilità di configurazione senza fili che gestisce la scheda di rete senza fili in Windows XP:

- 1 Fare clic su **Start**→ **Impostazioni**→ **Pannello di controllo**→ **Connessioni di rete**.
- 2 Fare clic con il pulsante destro del mouse sull'icona **Connessione rete senza fili**, infine fare clic su **Visualizza reti senza fili disponibili**.

Se la finestra **Connessione rete senza fili** indica **Windows cannot configure this connection**, l'utilità di configurazione della scheda senza fili sta gestendo la scheda di rete senza fili.

Se la finestra **Connessione rete senza fili** indica **Click an item in the list below to connect to a wireless network in range or to get more information**, il sistema Windows XP sta gestendo la scheda di rete senza fili.

Per determinare l'utilità di configurazione senza fili che gestisce la scheda di rete senza fili in Windows Vista:

- 1 Fare clic su  → **Connetti a** → **Gestisci reti wireless**.
- 2 Fare doppio clic su un profilo per aprire la finestra delle proprietà delle reti senza fili.

Per specifiche informazioni sull'utilità di configurazione senza fili installata sul computer, consultare la documentazione della rete senza fili facendo clic su **Start** o  → **Guida in linea e supporto tecnico**.

## Completamento della connessione alla WLAN

Quando si accende il computer e viene rilevata una rete nell'area, per la quale il computer non è configurato, una finestra a comparsa viene visualizzata accanto all'icona della rete nell'area di notifica, nell'angolo inferiore destro del desktop di Windows.

Seguire le istruzioni fornite nei prompt dell'utilità presenti sullo schermo.

Dopo avere configurato il computer per la rete senza fili selezionata, un'altra finestra a comparsa avvisa che il computer è connesso a tale rete.

Da questo momento, ogniqualevolta l'utente accede al computer nel campo della rete senza fili selezionata, la stessa finestra a comparsa lo avvisa della connessione di rete senza fili.

 **N.B.** Se si seleziona una rete fissa, è necessario immettere una chiave WEP o WPA quando richiesto. Le impostazioni di protezione della rete sono univoche per la rete. Dell non può fornire questa informazione.

 **N.B.** Il computer richiede fino a 1 minuto per collegarsi alla rete.

## Controllo dello stato della scheda di rete senza fili

Gli indicatori d'attività senza fili consentono di controllare facilmente lo stato delle periferiche senza fili del computer. Per attivare o disattivare l'indicatore d'attività senza fili, fare clic sull'icona di QuickSet nella barra delle applicazioni e selezionare **Popup tasti di scelta rapida**. Se **Wireless Activity Indicator Off** non è selezionata, l'indicatore è attivo. Se **Wireless Activity Indicator Off** è selezionata, l'indicatore non è attivo.

L'indicatore d'attività senza fili indica se le periferiche senza fili integrate nel computer sono attivate o disattivate. Quando si attiva o si disattiva la funzione di rete senza fili, l'indicatore d'attività senza fili cambia per visualizzarne lo stato.

Per maggiori informazioni sull'indicatore d'attività senza fili Dell QuickSet, fare clic con il pulsante destro del mouse sull'icona di QuickSet nella barra delle applicazioni e fare clic su **Guida in linea**.

## Rete a banda larga mobile (WWAN)

Una rete a banda larga mobile (mobile broadband), nota anche come Wireless Wide Area Network (WWAN), è una rete digitale ad alta velocità di telefonia mobile che consente l'accesso a Internet su un'area geografica più ampia rispetto a una WLAN, che normalmente copre una zona compresa tra 30 e 300 metri. Il computer potrà accedere alla rete a banda larga mobile finché si trova entro la zona di copertura della rete di telefonia mobile. Contattare il proprio provider di servizi in merito alla copertura della rete di telefonia mobile digitale ad alta velocità.

 **N.B.** Anche se si è in grado di eseguire una chiamata da un cellulare all'interno di una specifica zona geografica, tale zona non è necessariamente adatta alla trasmissione di dati.

## Definizione di una connessione di rete a banda larga mobile

 **N.B.** A seconda del computer utilizzato, è possibile usare una PC Card o ExpressCard per rete a banda larga mobile per stabilire una connessione di rete a banda larga mobile.

Per configurare una connessione di rete a banda larga mobile, occorre:

- una PC Card o ExpressCard per rete a banda larga mobile

 **N.B.** Per istruzioni sull'utilizzo delle PC Card o ExpressCard, vedere "Utilizzo delle schede" a pagina 67

- una PC Card o ExpressCard per rete a banda larga mobile attivata o una Subscriber Identity Module (SIM) attivata per il proprio fornitore di servizi;
- Dell Mobile Broadband Card Utility, già installata sul computer, se è stata acquistata la scheda insieme al computer o sul CD allegato alla scheda, se acquistata separatamente dal computer;

se l'utilità è danneggiata o eliminata dal computer, consultare la Guida dell'utente Dell Mobile Broadband Card Utility, per istruzioni; la Guida dell'utente è disponibile facendo clic su **Start** o  → **Guida in linea e supporto tecnico** o sul CD allegato alla scheda, se acquistata separatamente dal computer;



## Controllo della scheda Dell per rete a banda larga mobile

A seconda di ciò che si è scelto al momento dell'acquisto del computer, il computer può avere diverse configurazioni. Per determinare la configurazione del computer, consultare:

- la conferma dell'ordine
- Guida e supporto tecnico di Microsoft Windows

Per controllare la scheda di rete a banda larga mobile in Guida e supporto tecnico di Windows:

- 1 Fare clic su **Start** → **Guida in linea e supporto tecnico** → **Utilizza gli strumenti per visualizzare le informazioni sul computer e per diagnosticare eventuali problemi.**
- 2 In **Strumenti**, fare clic su **Informazioni sul computer** → **Cerca informazioni sull'hardware installato.**

Nella schermata **Informazioni sul computer - Hardware**, è possibile visualizzare il tipo scheda per banda larga mobile installata sul computer, nonché gli altri componenti hardware.



**N.B.** La scheda di rete a banda larga mobile è indicata alla voce **Modem**.

## Connessione a una rete a banda larga mobile



**N.B.** Prima di connettersi a Internet, è necessario attivare il servizio a banda larga mobile presso il provider di servizi cellulari. Per istruzioni e per ulteriori informazioni sull'utilizzo della Dell Mobile Broadband Card Utility, consultare la Guida dell'utente mediante la Guida in linea e supporto tecnico di Windows facendo clic su **Start** o  → **Guida in linea e supporto tecnico**. La guida in linea è disponibile anche sul sito Web del supporto tecnico di Dell all'indirizzo [support.dell.com](http://support.dell.com) e sul CD allegato alla scheda a banda larga mobile.

Utilizzare la Dell Mobile Broadband Card Utility per stabilire e gestire una connessione di rete a banda larga mobile a Internet:

- 1 Fare clic sull'icona Dell Mobile Broadband Card Utility, , sul desktop di Windows, per eseguire l'utilità.
- 2 Fare clic su **Connetti**.



**N.B.** Il pulsante **Connetti** cambia nel pulsante **Disconnetti**.

- 3 Seguire le istruzioni visualizzate per gestire la connessione di rete con l'utilità.  
Oppure
- 1 Fare clic su **Start** → **Tutti i programmi** → **Dell Wireless**.
- 2 Fare clic su **Dell Wireless Broadband** e seguire le istruzioni visualizzate.

## Gestione delle impostazioni di rete

QuickSet Location Profiler permette di gestire le impostazioni di una rete in funzione della posizione fisica del proprio computer. Dispone di due categorie di impostazioni del profilo:

- Impostazioni di un profilo di posizione
- Impostazioni generali di portabilità

È possibile utilizzare **Impostazioni di un profilo di posizione** per creare profili per accedere a Internet con il computer dalla propria abitazione, dall'ufficio o da altri posti pubblici con servizi Internet.

**Impostazioni generali di portabilità** consente di modificare la modalità con cui vengono gestite le connessioni alla rete. I profili sono composti da diverse impostazioni di rete e dispositivi necessari per utilizzare il proprio computer in diverse ubicazioni.

Per maggiori informazioni su Dell QuickSet, fare clic con il pulsante destro del mouse sull'icona di QuickSet nella barra delle applicazioni e selezionare **Guida in linea**.

## Microsoft® Windows® Firewall

Il Windows Firewall fornisce una protezione di base contro gli accessi non autorizzati al computer mentre il computer è collegato a Internet. Il firewall di Windows viene automaticamente attivato quando si esegue Installazione guidata rete.

Quando il firewall di Windows è attivo per una connessione di rete, la relativa icona viene visualizzata su sfondo rosso nell'area **Connessioni di rete** del Pannello di controllo.



**N.B.** L'attivazione del Windows Firewall non elimina la necessità di un software antivirus.

Per maggiori informazioni, fare clic su **Start** → **Pannello di controllo** → **Protezione** → **Windows Firewall** o fare clic su **Start** o  → **Guida in linea e supporto tecnico di Windows**.

# Utilizzo delle schede

## Tipi di schede

### PC Card

Consultare "Specifiche" a pagina 143 per informazioni sulle PC Card supportate.

 **N.B.** Una PC Card non è un'unità di avvio.

Lo slot PC Card dispone di un connettore che supporta una sola scheda di Tipo I o di Tipo II. Lo slot per PC Card supporta la tecnologia CardBus e le PC Card estese. Il tipo di scheda si riferisce allo spessore, non alle funzionalità della scheda.

### Protezioni per PC Card

Il computer viene fornito con una protezione di plastica installata negli slot delle PC Card. In tal modo si proteggono gli slot inutilizzati dalla polvere e da altri corpi estranei. Conservare la protezione da usare quando nello slot non è installata alcuna PC Card. Le protezioni fornite con altri computer potrebbero non essere adatte al computer in uso.

Per rimuovere la protezione, consultare "Rimozione di una PC Card o di una protezione" a pagina 69.

### PC Card estese

Una PC Card estesa (ad esempio un adattatore di rete senza fili) è più lunga di una PC Card standard e fuoriesce dal computer. Attenersi alle seguenti precauzioni quando si usano PC Card estese:

- proteggere l'estremità esposta di una scheda installata. L'urto dell'estremità della scheda può danneggiare la scheda di sistema.
- rimuovere sempre le PC Card estese prima di porre il computer in una custodia per il trasporto.

## Installazione di una PC Card o una ExpressCard

È possibile installare nel computer una PC Card o una ExpressCard anche mentre il computer è acceso. Il computer rileva automaticamente la scheda.



In genere le PC Card e le ExpressCard sono contrassegnate da un simbolo, ad esempio un triangolo o una freccia, che indica l'estremità da inserire nello slot. Le schede sono inoltre calettate per evitare inserzioni non corrette. Se l'orientamento della scheda non è chiaro, consultare la documentazione fornita con la scheda.

**⚠ ATTENZIONE:** Prima di eseguire le procedure descritte in questa sezione, seguire le istruzioni di sicurezza riportate nella *Guida alle informazioni sul prodotto* e consultare "Prima di intervenire sui componenti interni del computer" a pagina 114.

Per installare una scheda PC, seguire la procedura descritta.

- 1 Posizionare la scheda con il simbolo di orientamento rivolto verso lo slot e il lato superiore rivolto verso l'alto. È necessario portare il dispositivo di chiusura in posizione di inserimento prima di inserire la scheda;
- 2 Fare scorrere la scheda nello slot fino a quando non è completamente inserita nel relativo connettore;

se in fase di inserimento della scheda si incontra troppa resistenza, non esercitare forza sulla scheda; controllarne l'orientamento e quindi riprovare.



---

1 PC Card

---

Il computer riconosce la maggior parte delle PC Card e carica automaticamente il driver di periferica appropriato. Se il programma di configurazione richiede di caricare i driver del produttore, usare il disco floppy o il CD fornito con la PC Card.

Per installare una ExpressCard:

- 1 Posizionare la ExpressCard nell'adattatore per PC Card (l'adattatore è fornito con la ExpressCard).
- 2 Installare la ExpressCard con l'adattatore nello stesso modo di una PC Card (consultare "PC Card" a pagina 67).

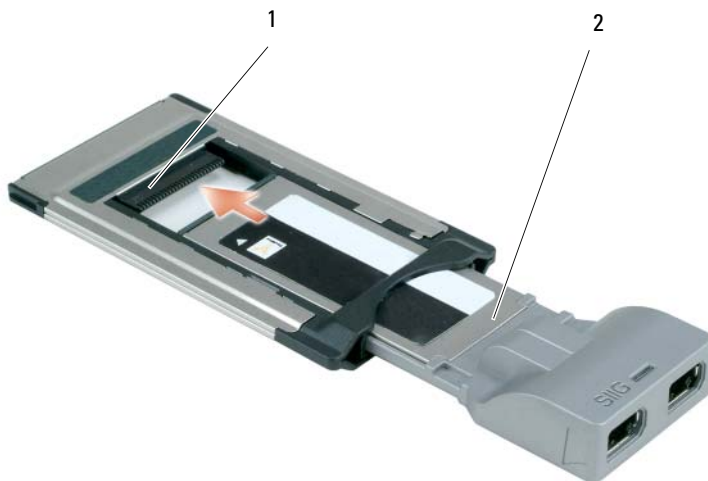

1 slot

2 ExpressCard

### Rimozione di una PC Card o di una protezione

**⚠ ATTENZIONE:** Prima di eseguire le procedure descritte in questa sezione, seguire le istruzioni di sicurezza riportate nella *Guida alle informazioni sul prodotto* e consultare "Prima di intervenire sui componenti interni del computer" a pagina 114.

**➡ AVVISO:** L'utilità di configurazione della PC Card (fare clic sull'icona  nella barra delle applicazioni) consente di selezionare una scheda e interromperne il funzionamento prima di rimuoverla dal computer. La mancata interruzione del funzionamento tramite l'utilità di configurazione potrebbe provocare la perdita di dati. Non provare a espellere una scheda tirandone il cavo eventualmente collegato.

Premere il dispositivo di chiusura e rimuovere la scheda o la protezione. Alcuni dispositivi di chiusura richiedono due pressioni: una per fare scattare il dispositivo verso l'esterno e l'altra per estrarre la scheda.

Conservare la protezione da usare quando nello slot non è installata alcuna PC Card. In tal modo si proteggono gli slot inutilizzati dalla polvere e da altri corpi estranei.



1 PC Card

2 pulsante di rilascio

## Protezione del computer

 **N.B.** Per informazioni su come proteggere il computer durante i viaggi, consultare "Viaggiare con il computer" a pagina 135.

### Blocco per il cavo di sicurezza

 **AVVISO:** Prima di acquistare un dispositivo antifurto, accertarsi che sia compatibile con lo slot per il cavo di sicurezza presente sul computer.

 **N.B.** Il computer non è dotato di un blocco per il cavo di sicurezza.

Un blocco per il cavo di sicurezza è un dispositivo antifurto disponibile in commercio. Per utilizzare il blocco, fissarlo allo slot per cavo di sicurezza sul computer Dell™. Per ulteriori informazioni, consultare le istruzioni fornite con il dispositivo.





### Password

 **N.B.** Le password sono disattivate quando si riceve il computer.

Una password principale, una password dell'amministratore e una password del disco rigido prevengono tutte l'accesso non autorizzato al computer in modi diversi. Nella seguente tabella sono riportati i tipi e le funzioni delle password disponibili sul computer.

Tipo di password	Caratteristiche
Primaria/di sistema	<ul style="list-style-type: none"> <li>• Protegge il computer dall'accesso non autorizzato</li> </ul>
Amministratore	<ul style="list-style-type: none"> <li>• Consente agli amministratori di sistema o ai tecnici dell'assistenza di accedere ai computer per ripararli o riconfigurarli</li> <li>• Consente di limitare l'accesso al programma di installazione del sistema nello stesso modo in cui una password principale limita l'accesso al computer</li> <li>• Può essere usata al posto della password primaria</li> </ul>
disco rigido	<ul style="list-style-type: none"> <li>• Consente di impedire l'accesso non autorizzato ai dati presenti sul disco rigido interno o esterno, se presente</li> </ul>

 **AVVISO:** le password offrono un alto livello di protezione dei dati presenti nel computer o nel disco rigido. Tuttavia, non sono completamente sicure. Se si richiede un livello di protezione maggiore, è necessario usare metodi aggiuntivi di protezione, quali smart card, programmi di cifratura dei dati oppure PC Card con funzioni di cifratura.

 **N.B.** Alcuni dischi rigidi non supportano le password per disco rigido.

Se si dimentica una delle password, rivolgersi all'amministratore del sistema o contattare la Dell (consultare "Come contattare Dell" a pagina 140). Per motivi di sicurezza il personale del supporto di Dell chiederà di dimostrare la propria identità per verificare che la persona sia autorizzata all'uso del computer.

## Uso di una password primaria/di sistema

La password primaria (di sistema) impedisce l'accesso non autorizzato al computer.

Accedere ad **Account utente** dal Pannello di controllo per creare account utente e aggiungere o modificare password. Dopo avere assegnato la password primaria, è necessario immetterla ogni volta che si accende il computer.

Se non si immette una password entro 2 minuti, il computer ritorna al precedente stato operativo.

 **AVVISO:** la disattivazione della password dell'amministratore disattiva anche la password primaria.

Se è stata assegnata la password dell'amministratore, è possibile inserirla al posto della password primaria. Il computer non richiede specificamente la password dell'amministratore.

## Uso della password dell'amministratore

La password dell'amministratore consente agli amministratori di sistema o ai tecnici dell'assistenza di accedere ai computer per ripararli o riconfigurarli. Gli amministratori o i tecnici possono assegnare password dell'amministratore identiche a gruppi di computer, consentendo all'utente di assegnare una password univoca.

Per impostare o modificare le password di amministratore, accedere ad **Account utente**, che si trova nel Pannello di controllo.



Quando si imposta una password dell'amministratore, l'opzione **Configure Setup** (Configura installazione) diventa disponibile nell'installazione del sistema. L'opzione **Configure Setup** consente di limitare l'accesso al programma di installazione del sistema allo stesso modo in cui una password principale limita l'accesso al computer.

La password dell'amministratore può essere usata al posto della password primaria. Ogni volta che viene chiesto di immettere la password primaria, è possibile inserire quella dell'amministratore.



**AVVISO:** la disattivazione della password dell'amministratore disattiva anche la password primaria.



**N.B.** La password dell'amministratore fornisce l'accesso al computer, ma non al disco rigido se è stata impostata una password per il disco rigido.

Se si dimentica la password principale e la password dell'amministratore non è impostata o se le password principale e dell'amministratore sono impostate e le si è dimenticate entrambe, contattare l'amministratore di sistema o contattare la Dell (consultare "Come contattare Dell" a pagina 140).

### Uso della password per il disco rigido

La password per il disco rigido consente di impedire l'accesso non autorizzato ai dati presenti sull'unità. È anche possibile assegnare una password per il disco rigido esterno, se disponibile; tale password può essere uguale alla password usata per il disco rigido primario o differente.

Dopo aver assegnato una password del disco rigido, è necessario inserirla ogni volta che si accende il computer e ogni volta che si ripristina il computer al funzionamento normale dalla modalità standby.

Se è attivata la password per il disco rigido, è necessario immetterla ogni volta che si accende il computer. Appare un messaggio che richiede la password del disco rigido.

Per continuare, immettere la password (che non supera otto caratteri) e premere <Invio>.

Se non si immette una password entro 2 minuti, il computer ritorna al precedente stato operativo.

Se si immette la password errata, un messaggio comunica che la password non è valida. Premere <Invio> per riprovare.

Se non si inserisce la password corretta entro tre tentativi, il computer tenta di avviarsi da un'altra periferica di avvio se l'opzione **Boot First Device** (Prima periferica di avvio) nell'installazione del sistema è impostata in maniera da consentire l'avvio da un'altra periferica. Se l'opzione **Boot First Device** (Prima periferica di avvio) non è impostata in maniera da consentire al computer di avviarsi da un'altra periferica, il computer ritorna allo stato operativo in cui si trovava quando è stato acceso.

Se la password del disco rigido, la password del disco rigido esterno e la password principale sono uguali, il computer richiede solo la password principale. Se la password del disco rigido è diversa da quella principale, il computer le richiede entrambe. Due password diverse forniscono un maggiore grado di protezione.

Se la password di amministrazione è installata quando l'utente crea la password principale del disco rigido, la password di amministrazione potrà essere utilizzata al posto della password principale del disco rigido. Questa funzionalità permette a un amministratore di sbloccare i dischi rigidi protetti da password a condizione che una password di amministrazione sia installata prima della distribuzione dei computer.

A questa funzionalità sono associati due comportamenti che permettono di conservare l'integrità della password del disco rigido:

- La password di amministrazione funziona soltanto per sbloccare un disco rigido del computer sul quale è stata creata la password del disco rigido. Ciò significa che un disco rigido protetto da password non può essere rimosso da un computer, collocato in un secondo computer e sbloccato con la password di amministrazione del secondo computer.
- L'installazione di una password di amministratore su un computer dopo la creazione di una password per il disco rigido non permetterà di sbloccare il disco rigido con la password di amministratore.

## Trusted Platform Module (TPM - Modulo di piattaforma di fiducia)

 **N.B.** I computer spediti in Cina non sono equipaggiati con la funzione TPM.

 **N.B.** La funzione TPM supporta la crittografia soltanto se il sistema operativo supporta TPM. Per ulteriori informazioni, vedere la documentazione del software TPM e i file della guida che vengono forniti con il software.

TPM è una funzione di sicurezza basata su hardware che può essere utilizzata per creare e gestire chiavi di crittografia generate da computer. Quando è combinato con il software di protezione, il TPM migliora la rete e la protezione del computer esistenti abilitando funzioni, quali funzionalità di protezione dei file e posta elettronica protetta. La funzionalità TPM viene attivata tramite un'opzione di installazione del sistema.

 **AVVISO:** Per proteggere i dati e chiavi di crittografia TPM, seguire le procedure di backup documentate in *Broadcom Secure Foundation Getting Started Guide* (Guida alle operazioni preliminari Broadcom Secure Foundation). Nel caso in cui questi backup non siano completi, persi o danneggiati, Dell non sarà in grado di fornire assistenza nel ripristino di dati crittografati.

### Attivazione della funzione TPM

- 1 Attivare il software TPM:
  - a Riavviare il computer e premere <F2> durante la verifica automatica in fase di accensione per eseguire il programma di installazione del sistema.
  - b Selezionare **Security** (Protezione)→ **TPM Security** (Protezione TPM) e premere <Invio>.
  - c In **TPM Security** (Protezione TPM), selezionare **On**.
  - d Premere <Esc> per uscire dal programma di installazione.
  - e Se richiesto, selezionare **Save/Exit** (Salva/Esci).
- 2 Attivare il programma di installazione di TPM:
  - a Riavviare il computer e premere <F2> durante la verifica automatica in fase di accensione per eseguire il programma di installazione del sistema.
  - b Selezionare **Security** (Protezione)→ **TPM Activation** (Attivazione TPM) e premere <Invio>.
  - c In **TPM Activation** (Attivazione TPM), selezionare **Activate** (Attivare) e premere <Invio>.

 **N.B.** È sufficiente attivare il programma una sola volta.

- d Una volta completato il processo, il computer si riavvia automaticamente o richiede di riavviare il computer.

## Software di tracciatura del computer

Il software di tracciatura del computer consente di individuare il proprio computer se viene perso o rubato. Il software è opzionale e può essere acquistato all'atto dell'ordine di un computer Dell™; in alternativa è possibile contattare il rappresentante commerciale Dell per informazioni su questa funzione di protezione.



**N.B.** Il software di tracciatura del computer potrebbe non essere disponibile in alcuni paesi.



**N.B.** Se si dispone del software di tracciatura del computer e il computer viene perso o rubato, è necessario comunicare la scomparsa del computer alla società che ha fornito il servizio di tracciatura.

## Se il computer viene perso o rubato

- Segnalare la perdita o il furto del computer a un'autorità competente; includere il numero di servizio nella descrizione del computer; chiedere che venga assegnato un codice allo specifico caso e annotarlo insieme al nome, all'indirizzo e al numero di telefono dell'autorità competente. Se possibile, chiedere il nome del funzionario che svolge le indagini.
-  **N.B.** Se si conosce il luogo in cui il computer è andato perso o è stato rubato, contattare un'autorità competente di tale area. Se non si conosce il luogo, contattare un'autorità competente del luogo di residenza.
- Se il computer appartiene a un'azienda, avvisare l'ufficio appropriato presso tale azienda.
- Avvisare l'assistenza tecnica Dell della sparizione del computer. Fornire il numero di servizio del computer, il numero sulla custodia e il nome, l'indirizzo e il numero di telefono dell'autorità competente a cui è stata comunicata la sparizione del computer. Se possibile, fornire il nome del funzionario che svolge le indagini.

Il rappresentante dell'assistenza tecnica della Dell registrerà il resoconto in base al numero di servizio del computer e registrerà il computer come mancante o rubato. Qualora qualcuno chiamasse l'assistenza tecnica della Dell e fornisse tale numero di servizio, il computer verrebbe automaticamente identificato come mancante o rubato. Il rappresentante cercherà di ottenere il numero di telefono e l'indirizzo del chiamante. La Dell contatterà quindi l'autorità competente a cui è stata comunicata la sparizione del computer.



# Pulizia del computer

 **ATTENZIONE:** Prima di eseguire le procedure descritte in questa sezione, leggere le istruzioni di sicurezza riportate nella *Guida alle informazioni sul prodotto*.

## Computer, tastiera e schermo

 **ATTENZIONE:** Prima di eseguire la pulizia del computer, scollegarlo dalla presa elettrica e rimuovere tutte le batterie installate. Pulire il computer con un panno morbido inumidito con acqua. Non usare detergenti spray o liquidi che potrebbero contenere sostanze infiammabili.

- Utilizzare una bomboletta di aria compressa per rimuovere la polvere tra i tasti della tastiera.
- ➡ **AVVISO:** Per evitare di danneggiare il computer o lo schermo, non spruzzare la soluzione detergente direttamente sullo schermo. Usare soltanto prodotti specificamente progettati per la pulizia degli schermi e seguire le istruzioni accluse al prodotto.
- Inumidire un panno morbido e privo di lanugine con acqua o un detergente per schermi e pulire lo schermo.
- Inumidire un panno morbido e senza sfilacciature con acqua e strofinare il computer e la tastiera. Fare attenzione che l'acqua non penetri tra il touchpad e il palm rest circostante.

## Touchpad

- 1 Arrestare il sistema e spegnere il computer.
- 2 Scollegare tutte le periferiche collegate dal computer e dalle prese elettriche.
- 3 Rimuovere tutte le batterie installate (consultare "Sostituzione della batteria" a pagina 34).
- 4 Inumidire un panno morbido e senza sfilacciature con acqua e strofinarlo con delicatezza sulla superficie del touchpad. Non lasciare gocciolare l'acqua dal panno tra il touchpad e il supporto per il polso.

## Mouse

➡ **AVVISO:** Scollegare il mouse dal computer prima di pulirlo

Se il cursore salta o si muove in modo non normale, pulire il mouse.

### Pulizia di un mouse non ottico

- 1 Pulire l'esterno del mouse con un panno inumidito con una soluzione detergente non aggressiva.

- 2 Ruotare in senso antiorario l'anello di ritenzione nella parte inferiore del mouse e rimuovere la pallina.
- 3 Pulire la pallina con un panno pulito e senza sfilacciature.
- 4 Soffiare con cautela nell'alloggiamento della pallina o utilizzare una bomboletta di aria compressa per eliminare polvere e sfilacciature.
- 5 Se i rulli all'interno dell'alloggiamento della pallina sono sporchi, pulirli con un cotton fioc leggermente inumidito con alcol isopropilico.
- 6 Centrare di nuovo i rulli nei rispettivi alloggiamenti se fossero disallineati. Accertarsi inoltre che sui rulli non sia rimasta lanugine.
- 7 Sostituire la pallina e l'anello di ritenzione; quindi ruotare in senso orario l'anello fino a quando non si posiziona con un clic.

### **Pulizia di un mouse ottico**

Pulire l'esterno del mouse con un panno inumidito con una soluzione detergente non aggressiva.

## **Unità disco floppy**

➡ **AVVISO:** Non tentare di pulire le testine dell'unità con un panno; si potrebbero disallineare le testine e rendere non funzionante l'unità.

Pulire l'unità disco floppy con uno degli appositi kit in commercio. Tali kit contengono dei dischi floppy pretrattati per rimuovere eventuali elementi estranei che si accumulano durante il normale funzionamento.

## **CD e DVD**

➡ **AVVISO:** Usare sempre aria compressa per pulire le lenti dell'unità CD/DVD e seguire le istruzioni fornite con il prodotto di pulizia. Non toccare mai le lenti nell'unità.

Se si rilevano problemi, per esempio salti di traccia, nella qualità della riproduzione dei CD o dei DVD, provare a pulire i dischi.

- 1 Tenere il disco per il bordo esterno. Si può toccare anche il bordo interno del foro centrale.

➡ **AVVISO:** Per non danneggiare la superficie, evitare movimenti circolari quando si pulisce il disco.

- 2 Con un panno morbido e privo di lanugine, pulire delicatamente la superficie inferiore del disco (il lato privo di etichetta) in linea retta dal centro del disco verso il bordo esterno.

In caso di sporco ostinato, provare a usare acqua o una soluzione diluita di acqua e di un detergente delicato. Esistono inoltre in commercio prodotti specifici per la pulizia dei dischi che garantiscono protezione contro polvere, impronte e graffi. Non ci sono controindicazioni all'uso di prodotti per la pulizia di CD anche sui DVD.

# Risoluzione dei problemi

## Servizio Dell Technical Update

Il servizio Dell Technical Update fornisce avvisi tramite posta elettronica della disponibilità di aggiornamenti software e hardware per il computer in uso. Il servizio è gratuito e può essere personalizzato per quanto riguarda i contenuti, il formato e la frequenza di ricezione degli avvisi. Per iscriversi al servizio Dell Technical Update, accedere al sito [Web support.dell.com/technicalupdate](http://Web.support.dell.com/technicalupdate).

## Dell Diagnostics

 **ATTENZIONE:** Prima di eseguire le procedure descritte in questa sezione, leggere le istruzioni di sicurezza riportate nella *Guida alle informazioni sul prodotto*.

### Quando utilizzare il programma Dell Diagnostics

Se si riscontrano problemi con il computer, eseguire il programma Dell Diagnostics prima di contattare Dell per l'assistenza tecnica.

Si consiglia di stampare queste procedure prima di iniziare.

 **AVVISO:** Dell Diagnostics funziona solo su computer Dell™.

 **N.B.** Il supporto *Drivers and Utilities* è opzionale e potrebbe non essere spedito con il computer.

Eseguire il programma di installazione di sistema, esaminare le informazioni sulla configurazione del computer e accertarsi che la periferica che si desidera testare sia presente nella configurazione del sistema e sia attiva.

Avviare Dell Diagnostics dal disco rigido o dal supporto *Drivers and Utilities*.

### Avvio di Dell Diagnostics dal disco rigido

Il programma Dell Diagnostics è ubicato in una partizione dell'utilità diagnostica nascosta del disco rigido.

 **N.B.** Se sullo schermo del computer non viene visualizzata alcuna immagine, contattare Dell (consultare "Come contattare Dell" a pagina 140).

 **N.B.** Se il computer è collegato a una periferica di alloggiamento (inserito), scollegarlo. Per istruzioni, consultare la documentazione fornita con la periferica di alloggiamento.

- 1 Accertarsi che il computer sia collegato a una presa elettrica funzionante.
- 2 Accendere (o riavviare) il computer.

- 3 Avviare il programma Dell Diagnostics in uno dei seguenti modi:
  - a Quando viene visualizzato il logo della DELL™, premere immediatamente <F12>. Selezionare **Diagnostics** (Diagnostica) dal menu di avvio e premere <Invio>.



**N.B.** Se si attende troppo a lungo e viene visualizzato il logo del sistema operativo, attendere la visualizzazione del desktop di Microsoft® Windows®; quindi spegnere il computer e riprovare.



**N.B.** Prima di provare l'opzione b, il computer deve essere completamente spento.

- b Premere e tenere premuto il tasto <Fn> mentre si avvia il computer.



**N.B.** Se viene visualizzato un messaggio che indica che non è stata trovata alcuna partizione dell'utilità di diagnostica, eseguire Dell Diagnostics dal supporto *Drivers and Utilities*.

Verrà eseguito il ciclo di verifica del sistema pre-avvio (Pre-boot System Assessment, PSA), ovvero una serie di verifiche iniziali della scheda di sistema, della tastiera, dello schermo, del disco rigido e così via.

- Durante il ciclo di verifica, rispondere alle domande visualizzate.
- Se durante il ciclo di verifica del sistema di pre-avvio vengono rilevati errori, annotare i codici di errore e consultare "Come contattare Dell" a pagina 140.

Se il ciclo di verifica del sistema pre-avvio viene completato con successo, si riceve il messaggio "Booting Dell Diagnostic Utility Partition. Press any key to continue".

- 4 Premere un tasto per avviare il programma Dell Diagnostics dalla partizione dell'utilità di diagnostica sul disco rigido.

## Avvio di Dell Diagnostics dal supporto *Drivers and Utilities*

- 1 Inserire il supporto *Drivers and Utilities*.
- 2 Arrestare e riavviare il computer.

Quando viene visualizzato il logo DELL, premere immediatamente <F12>.



**N.B.** Se si attende troppo a lungo e viene visualizzato il logo del sistema operativo, attendere la visualizzazione del desktop di Microsoft® Windows®; quindi spegnere il computer e riprovare.



**N.B.** I passi successivi modificano la sequenza di avvio soltanto per una volta. Al successivo avvio, il computer si avvierà in base alle periferiche specificate nel programma di installazione di sistema.

- 3 Quando viene visualizzato l'elenco delle periferiche di avvio, evidenziare CD/DVD/CD-RW e premere <Invio>.
- 4 Selezionare l'opzione **Boot from CD-ROM** (Avvio da CD-ROM) dal menu visualizzato e premere <Invio>.
- 5 Digitare 1 per avviare il menu CD e premere <Invio> per procedere.
- 6 Selezionare **Run the 32 Bit Dell Diagnostics** (Esegui Dell Diagnostics a 32 bit) dall'elenco numerato. Se sono elencate più versioni, selezionare quella appropriata per il proprio computer.



- 7 Quando viene visualizzata la schermata del menu principale di Dell Diagnostics, scegliere il tipo di prova da eseguire.

## Menu principale di Dell Diagnostics

- 1 Dopo il caricamento del programma Dell Diagnostics e la comparsa della schermata **Main Menu** (Menu principale), fare clic sul pulsante relativo all'opzione desiderata.



**N.B.** È consigliabile selezionare **Test System** (Prova sistema) per eseguire un test completo del computer.

Opzione	Funzione
Test Memory (Prova memoria)	Esegue il test della memoria autonomo
Test System (Prova sistema)	Esegue i programmi di diagnostica del sistema
Exit (Esci)	Esce dalla diagnostica

- 2 Dopo avere selezionato l'opzione **Test System** (Prova sistema) nel menu principale, verrà visualizzato il menu seguente.



**N.B.** Si consiglia di selezionare **Extended Test** (Prova estesa) nel menu seguente per eseguire un controllo più approfondito delle periferiche del computer.

Opzione	Funzione
Express Test	Esegue una verifica veloce delle periferiche. Generalmente sono necessari da 10 a 20 minuti.
Extended Test	Esegue una verifica approfondita delle periferiche. Generalmente è necessaria un'ora o più.
Custom Test	Utilizzare per provare una specifica periferica o per personalizzare le prove da eseguire.
Symptom Tree	Questa opzione permette di selezionare le prove in funzione dei sintomi riscontrati. Questa opzione elenca i sintomi più comuni.

- 3 Se si riscontra un problema durante una verifica, appare un messaggio che visualizza il codice di errore e la descrizione del problema. Annotare il codice di errore e la descrizione del problema e contattare Dell (consultare "Come contattare Dell" a pagina 140).



**N.B.** Il numero di servizio del computer viene visualizzato nella parte superiore dello schermo di ciascuna prova. Se si contatta la Dell, il personale del supporto tecnico richiederà all'utente il Numero di servizio.

- 4 Se si esegue una prova dalle opzioni Custom Test (Prova personalizzata) o Symptom Tree (Albero dei sintomi), fare clic sulla scheda pertinente descritta nella tabella seguente per maggiori informazioni.

Scheda	Funzione
Results	Visualizza i risultati della verifica e le eventuali condizioni di errore riscontrate.
Errors	Visualizza le condizioni di errore riscontrate, i codici di errore e la descrizione del problema.
Help	Descrive la prova e può contenere informazioni sui requisiti per l'esecuzione della prova.
Configuration	Visualizza la configurazione hardware della periferica selezionata.  Le informazioni di configurazione di tutte le periferiche visualizzate in Dell Diagnostics sono derivate dalla configurazione del sistema, dalla memoria e da varie prove interne e vengono visualizzate nell'elenco delle periferiche disponibile nel riquadro sinistro dello schermo. Nell'elenco delle periferiche potrebbero non essere elencati i nomi di tutti i componenti installati sul computer o di tutte le periferiche collegate al computer.
Parameters	Consente di personalizzare la verifica modificandone le impostazioni.

- 5 Al termine delle prove, chiudere la schermata corrente per tornare alla schermata **Main Menu** (Menu principale). Per uscire da Dell Diagnostics e riavviare il computer, chiudere la schermata **Main Menu** (Menu principale).
- 6 Rimuovere il supporto *Drivers and Utilities* di Dell (se possibile).

# Dell Support Utility

La Dell Support Utility è installata sul computer e disponibile dall'icona Dell Support  sulla barra delle applicazioni o dal pulsante **Start**. Utilizzare questa utilità di supporto per informazioni sul supporto automatico, aggiornamenti di analisi sulla salute del proprio ambiente informatico.

## Accesso alla Dell Support Utility

Accedere alla Dell Support Utility dall'icona Dell Support  sulla barra delle applicazioni o dal menu **Start**.

Se l'icona di Dell Support non compare sulla barra delle applicazioni:

- 1 Fare clic su **Start** → **Tutti i programmi** → **Dell Support** → **Dell Support Settings**.
- 2 Accertarsi che l'opzione **Show icon on the taskbar** (Mostra icona nella barra delle applicazioni) sia selezionata.



**N.B.** Se la Dell Support Utility non è disponibile dal menu **Start**, visitare l'indirizzo **support.dell.com** e scaricare il software.

La Dell Support Utility è personalizzata in base al proprio ambiente informatico.

L'icona  sulla barra delle applicazioni funziona in modo diverso a seconda che si faccia clic, doppio clic o clic con il pulsante destro del mouse sull'icona.

## Selezione dell'icona Dell Support

Fare clic o clic con il pulsante destro del mouse sull'icona  per eseguire le seguenti operazioni:

- verificare l'ambiente informatico
- visualizzare le impostazioni della Dell Support Utility
- accedere al file della guida della Dell Support Utility
- visualizzare le domande frequenti
- apprendere maggiori informazioni sulla Dell Support Utility
- disattivare la Dell Support Utility

## Doppio clic sull'icona Dell Support

Fare doppio clic sull'icona  per verificare manualmente l'ambiente informatico, visualizzare le domande frequenti, accedere al file della guida della Dell Support Utility e visualizzare le impostazioni di Dell Support.

Per ulteriori informazioni sulla Dell Support Utility, fare clic sul punto interrogativo (?) nella parte superiore della schermata **Dell™ Support**.

## Problemi relativi alle unità

 **ATTENZIONE:** Prima di eseguire le procedure descritte in questa sezione, leggere le istruzioni di sicurezza riportate nella *Guida alle informazioni sul prodotto*.

Compilare l'Elenco di controllo della Diagnostica (consultare "Elenco di controllo della Diagnostica" a pagina 142) man mano che si completano i controlli.

### ACCERTARSI CHE MICROSOFT® WINDOWS® RICONOSCA L'UNITÀ

*Windows XP:*

Fare clic su **Start** → **Risorse del computer**.

*Windows Vista®:*

Fare clic sul pulsante **Start** di Windows Vista  → **Computer**.

Se l'unità disco floppy, CD o DVD non è presente nell'elenco, eseguire una scansione completa con il software antivirus per rimuovere gli eventuali virus. Qualche volta i virus impediscono a Windows di riconoscere l'unità.

### VERIFICARE IL FUNZIONAMENTO DELL'UNITÀ

- Inserire un altro disco floppy, CD o DVD per eliminare la possibilità che quello originale sia difettoso.
- Inserire un disco floppy avviabile e riavviare il computer.

**PULIRE L'UNITÀ O IL DISCO** — Consultare "Pulizia del computer" a pagina 77.

### ACCERTARSI CHE IL CD SIA INSERITO NEL PERNO GUIDA E FARLO SCATTARE IN POSIZIONE

#### CONTROLLARE I COLLEGAMENTI DEL CAVO

**CONTROLLARE EVENTUALI INCOMPATIBILITÀ DELL'HARDWARE** — Consultare "Utilizzo di Risoluzione dei problemi relativi all'hardware" a pagina 108.

**ESEGUIRE DELL DIAGNOSTICS** — Consultare "Dell Diagnostics" a pagina 79.

## Problemi delle unità CD e DVD

 **N.B.** La vibrazione dell'unità CD o DVD ad alta velocità è normale e può causare rumori, che non indicano la presenza di un difetto nell'unità o nel CD o DVD.

 **N.B.** A causa delle differenze tra le regioni e dei diversi formati di file usati in tutto il mondo, non tutti i DVD funzionano in qualsiasi unità.

## Problemi relativi alla scrittura su un'unità CD/DVD-RW

**CHIUDERE GLI ALTRI PROGRAMMI** — L'unità CD/DVD-RW deve ricevere un flusso di dati costante durante l'operazione di scrittura. Se il flusso si interrompe, si verifica un errore. Provare a chiudere tutti i programmi prima di scrivere sull'unità CD/DVD-RW.

**DISATTIVARE LA MODALITÀ STANDBY IN WINDOWS PRIMA DI ESEGUIRE L'OPERAZIONE DI SCRITTURA SU UN DISCO CD/DVD-RW** — Consultare "Modalità standby" a pagina 32 o ricercare la parola chiave *standby* nella Guida in linea e supporto tecnico di Windows per informazioni sulle modalità di gestione del risparmio di energia. Per accedere alla Guida in linea e supporto tecnico di Windows, fare clic su **Start** o su  → **Guida in linea e supporto tecnico**.

**RIDURRE LA VELOCITÀ DI SCRITTURA** — Consultare i file della guida del software per la creazione di CD o DVD.

### **Se non si riesce a espellere il cassetto dell'unità CD, CD-RW, DVD o DVD+RW**

- 1 Accertarsi che il computer sia spento.
- 2 Raddrizzare una graffetta e inserirne l'estremità nel foro di espulsione situato nella parte anteriore dell'unità, quindi premere verso l'interno finché il cassetto non viene espulso parzialmente.
- 3 Estrarre delicatamente il cassetto finché non si blocca.

### **Se si sente uno sfregamento o un cigolio anomalo**

- Accertarsi che il rumore non sia prodotto dal programma in esecuzione.
- Accertarsi che il disco sia inserito correttamente.

## **Problemi relativi al disco rigido**

**LASCIARE RAFFREDDARE IL COMPUTER PRIMA DI ACCENDERLO** — Un disco rigido caldo può impedire l'avvio del sistema operativo. Lasciare raffreddare il computer finché non raggiunge la temperatura ambiente prima di accenderlo.

### **ESEGUIRE L'UTILITÀ CONTROLLO DISCO**

*Windows XP:*

- 1 Fare clic su **Start** → **Risorse del computer**.
- 2 Fare clic con il pulsante destro del mouse su **Disco locale C:**.
- 3 Fare clic su **Proprietà** → **Strumenti** → **Esegui ScanDisk**.
- 4 Fare clic su **Cerca i settori danneggiati e tenta il ripristino** → **Avvia**.

*Windows Vista:*

- 1 Fare clic sul pulsante **Start** di Windows Vista  → **Computer**.
- 2 Fare clic con il pulsante destro del mouse su **Disco locale C:**.
- 3 Fare clic su **Proprietà** → **Strumenti** → **Esegui ScanDisk**.



**N.B.** Verrà visualizzata la finestra di dialogo **Controllo account utente**. Se si è un amministratore del computer, fare clic su **Continua**; in caso contrario, contattare l'amministratore per proseguire con l'operazione desiderata.

- 4 Fare clic su **Cerca i settori danneggiati e tenta il ripristino** → **Avvia**.

## **Problemi relativi alla posta elettronica, al modem e a Internet**



**ATTENZIONE:** Prima di eseguire le procedure descritte in questa sezione, leggere le istruzioni di sicurezza riportate nella *Guida alle informazioni sul prodotto*.



**N.B.** Collegare il modem esclusivamente a uno spinotto della linea telefonica analogica, in quanto il modem non funziona se collegato a una rete telefonica digitale.

**CONTROLLARE LE IMPOSTAZIONI DI PROTEZIONE DI MICROSOFT OUTLOOK® EXPRESS** — Se non è possibile aprire gli allegati di posta elettronica:

- 1 In Outlook Express, fare clic su **Tools**→**Opzioni**→**Protezione**.
- 2 Fare clic su **Non consentire salvataggio o apertura di allegati che potrebbero contenere virus** per rimuovere il segno di spunta.

**CONTROLLARE LA CONNESSIONE ALLA LINEA TELEFONICA**

**CONTROLLARE IL CONNETTORE DEL CAVO TELEFONICO**

**COLLEGARE IL MODEM DIRETTAMENTE ALLA PRESA TELEFONICA A MURO**

**USARE UN CAVO TELEFONICO DIVERSO**

- Verificare che il cavo telefonico sia collegato allo spinotto sul modem. (Lo spinotto è identificato dall'etichetta verde o da un'icona a forma di connettore.)
- Accertarsi di avvertire uno scatto quando si inserisce il connettore del cavo telefonico nel modem.
- Scollegare il modem dalla linea telefonica e collegarvi direttamente un telefono. Verificare la presenza del segnale di linea.
- Se sulla stessa linea sono presenti altri dispositivi telefonici, quali segreterie telefoniche, fax, dispositivi di protezione da sovracorrente o sdoppiatori di linea, escluderli e collegare direttamente il modem allo spinotto a muro della linea telefonica. Se si sta usando un cavo di 3 metri (10 piedi) o di lunghezza superiore, provare a sostituirlo con uno più corto.

**ESEGUIRE LA DIAGNOSTICA MODEM HELPER** — Fare clic su **Start**→**Tutti i programmi**→**Modem Helper**. Seguire le istruzioni visualizzate per identificare e risolvere i problemi del modem. Modem Helper non è disponibile su alcuni computer.

**VERIFICARE SE È STATA STABILITA LA COMUNICAZIONE TRA IL MODEM E WINDOWS**

- 1 Fare clic su **Start**→**Pannello di controllo**→**Stampanti e altro hardware**→**Opzioni modem e telefono**→**Modem**.
- 2 Fare clic sulla porta COM del modem in uso e fare clic su **Proprietà**→**Diagnostica**→**Interroga modem** per verificare che il modem si sta comunicando con Windows.

Se tutti i comandi ricevono una risposta, il modem funziona correttamente.

**VERIFICARE DI DISPORRE DI UNA CONNESSIONE A INTERNET ATTIVA** — Accertarsi di avere sottoscritto un abbonamento con un fornitore di servizi Internet. Aprire il programma di posta elettronica Outlook Express e fare clic su **File**. Se accanto all'opzione **Non in linea** è presente un segno di spunta, fare clic sull'opzione per rimuoverlo e connettersi a Internet. Per assistenza, contattare il provider di servizi Internet.

**ESEGUIRE UNA SCANSIONE DEL COMPUTER PER CERCARE SOFTWARE SPIA** — Se si sta sperimentando un'esecuzione lenta del computer, o se si ricevono continuamente annunci pubblicitari, o se si hanno problemi di connessione a Internet, il computer potrebbe contenere software spia. Utilizzare un programma anti-virus che include protezione anti-software spia (il programma può richiedere un aggiornamento) per eseguire una scansione del computer e rimuovere i software spia. Per ulteriori informazioni, visitare l'indirizzo [support.dell.com](http://support.dell.com) e ricercare la parola chiave *spyware*.

## Messaggi di errore

Compilare l'Elenco di controllo della Diagnostica (consultare "Elenco di controllo della Diagnostica" a pagina 142) man mano che si completano i controlli.

 **ATTENZIONE:** Prima di eseguire le procedure descritte in questa sezione, leggere le istruzioni di sicurezza riportate nella *Guida alle informazioni sul prodotto*.

Se il messaggio non è incluso nell'elenco, consultare la documentazione del sistema operativo o del programma in esecuzione al momento della visualizzazione del messaggio.

**AUXILIARY DEVICE FAILURE (ERRORE PERIFERICA AUSILIARIA)** — È possibile che il touchpad o il mouse esterno sia difettoso. Nel caso di un mouse esterno controllare il collegamento del cavo. Attivare l'opzione Pointing Device (Periferica di puntamento) nel programma di installazione del sistema. Se il problema persiste, contattare Dell (consultare "Come contattare Dell" a pagina 140).

**BAD COMMAND OR FILE NAME (COMANDO O NOME DI FILE NON VALIDO)** — Assicurarsi di avere scritto correttamente il comando, inserito le spaziature al punto giusto e utilizzato il nome di percorso corretto.

**CACHE DISABLED DUE TO FAILURE (CACHE DISATTIVA A CAUSA DI UN ERRORE)** — Si è verificato un errore nella memoria cache primaria interna al microprocessore. Contattare Dell (consultare "Come contattare Dell" a pagina 140).

**CD DRIVE CONTROLLER FAILURE (ERRORE DEL CONTROLLER DELL'UNITÀ CD)** — L'unità CD non risponde ai comandi inviati dal computer (consultare "Dell Support Utility" a pagina 83).

**DATA ERROR (ERRORE NEI DATI)** — Non è possibile leggere i dati sul disco rigido (consultare "Dell Support Utility" a pagina 83).

**DECREASING AVAILABLE MEMORY (MEMORIA DISPONIBILE IN DIMINUZIONE)** — È possibile che uno o più moduli di memoria siano difettosi o non correttamente inseriti. Reinstallare i moduli di memoria e, se necessario, sostituirli (consultare "Memoria" a pagina 118).

**DISK C: (DISCO C:) ERRORE DI INIZIALIZZAZIONE** — Si è verificato un errore durante l'inizializzazione del disco rigido. Eseguire i test sul disco rigido di Dell Diagnostics (consultare "Dell Diagnostics" a pagina 79).

**DRIVE NOT READY (UNITÀ NON PRONTA)** — L'operazione richiede che nell'alloggiamento sia presente un disco rigido prima di poter continuare. Installare un disco rigido nel relativo alloggiamento (consultare "Disco rigido" a pagina 116).

**ERROR READING PCMCIA CARD (ERRORE DI LETTURA DELLA SCHEDA PCMCIA)** — Il computer non è in grado di identificare la PC Card. Reinserire la scheda o provare un'altra scheda (consultare "Installazione di una PC Card o una ExpressCard" a pagina 67).

**EXTENDED MEMORY SIZE HAS CHANGED (LA DIMENSIONE DELLA MEMORIA ESTESA È CAMBIATA)** — La quantità di memoria registrata nella memoria NVRAM non corrisponde a quella installata nel computer. Riavviare il computer. Se l'errore si verifica di nuovo, contattare Dell (consultare "Come contattare Dell" a pagina 140).

**THE FILE BEING COPIED IS TOO LARGE FOR THE DESTINATION DRIVE (IL FILE DA COPIARE È MOLTO GRANDE PER L'UNITÀ DI DESTINAZIONE)** — Le dimensioni del file che si sta tentando di copiare sono eccessive per il disco oppure il disco è pieno. Tentare di copiare il file su un altro disco o usare un disco con capacità maggiore.

**A FILENAME CANNOT CONTAIN ANY OF THE FOLLOWING CHARACTERS (UN NOME DI FILE NON PUÒ CONTENERE I SEGUENTI CARATTERI): \ / : \* ? " < > |** — Non usare questi caratteri per i nomi di file.

**GATE A20 FAILURE (ERRORE NELLA PORTA LOGICA A20)** — È possibile che un modulo di memoria non sia inserito correttamente. Reinstallare i moduli di memoria e, se necessario, sostituirli (consultare "Memoria" a pagina 118).

**GENERAL FAILURE (ERRORE GENERALE)** — Il sistema operativo non è in grado di eseguire il comando. Questo messaggio è generalmente seguito da informazioni specifiche, ad esempio, *Carta della stampante esaurita*. Adottare le misure adeguate.

**HARD-DISK DRIVE CONFIGURATION ERROR (ERRORE DI CONFIGURAZIONE DEL DISCO RIGIDO)** — Il computer non è in grado di identificare il tipo di unità. Spegnerne il computer, rimuovere il disco rigido (consultare "Disco rigido" a pagina 116) e avviare il computer da un CD. Quindi arrestare il sistema, installare nuovamente il disco rigido e riavviare il computer. Eseguire le prove Hard-Disk Drive (Disco rigido) in Dell Diagnostics (consultare "Dell Diagnostics" a pagina 79).

**HARD-DISK DRIVE CONTROLLER FAILURE 0 (ERRORE DEL CONTROLLER DEL DISCO RIGIDO 0)** — Il disco rigido non risponde ai comandi inviati dal computer. Spegnerne il computer, rimuovere il disco rigido (consultare "Coperchio del cardine" a pagina 117) e avviare il computer da un CD. Quindi arrestare il sistema, installare nuovamente il disco rigido e riavviare il computer. Se il problema persiste, provare con un'altra unità. Eseguire le prove Hard-Disk Drive (Disco rigido) in Dell Diagnostics (consultare "Dell Diagnostics" a pagina 79).

**HARD-DISK DRIVE FAILURE (ERRORE DISCO RIGIDO)** — Il disco rigido non risponde ai comandi inviati dal computer. Spegnerne il computer, rimuovere il disco rigido (consultare "Disco rigido" a pagina 116) e avviare il computer da un CD. Quindi arrestare il sistema, installare nuovamente il disco rigido e riavviare il computer. Se il problema persiste, provare con un'altra unità. Eseguire le prove Hard-Disk Drive (Disco rigido) in Dell Diagnostics (consultare "Dell Diagnostics" a pagina 79).

**HARD-DISK DRIVE READ FAILURE (ERRORE DI LETTURA DISCO RIGIDO)** — È possibile che il disco rigido sia difettoso. Spegnerne il computer, rimuovere il disco rigido (consultare "Disco rigido" a pagina 116) e avviare il computer da un CD. Quindi arrestare il sistema, installare nuovamente il disco rigido e riavviare il computer. Se il problema persiste, provare con un'altra unità. Eseguire le prove Hard-Disk Drive (Disco rigido) in Dell Diagnostics (consultare "Dell Diagnostics" a pagina 79).

**INSERT BOOTABLE MEDIA (INSERIRE UN SUPPORTO DI AVVIO)** — Il sistema operativo sta tentando di eseguire l'avvio da un CD o DVD non avviabile. Inserire un CD o un DVD avviabile.

**INVALID CONFIGURATION INFORMATION-PLEASE RUN SYSTEM SETUP PROGRAM (INFORMAZIONI DI CONFIGURAZIONE NON VALIDE, ESEGUIRE IL PROGRAMMA DI INSTALLAZIONE DI SISTEMA)** — Le informazioni di configurazione del sistema non corrispondono alla configurazione hardware. Questo messaggio viene visualizzato tipicamente dopo l'installazione di un modulo di memoria. Modificare le opzioni appropriate nel programma di installazione di sistema (consultare "Programma di configurazione del sistema" a pagina 101).

**KEYBOARD CLOCK LINE FAILURE (ERRORE DELLA LINEA DI CLOCK DELLA TASTIERA)** — Controllare il collegamento del cavo per tastiere esterne. Eseguire la prova Keyboard Controller (Controller tastiera) in Dell Diagnostics (consultare "Dell Diagnostics" a pagina 79).

**KEYBOARD CONTROLLER FAILURE (ERRORE DEL CONTROLLER DELLA TASTIERA)** — Controllare il collegamento del cavo per tastiere esterne. Riavviare il computer, evitando di toccare la tastiera o il mouse durante la procedura di avvio. Eseguire la prova Keyboard Controller (Controller tastiera) in Dell Diagnostics (consultare "Dell Diagnostics" a pagina 79).

**KEYBOARD DATA LINE FAILURE (ERRORE NELLA LINEA DATI DELLA TASTIERA)** — Controllare il collegamento del cavo per tastiere esterne. Eseguire la prova Keyboard Controller (Controller tastiera) in Dell Diagnostics (consultare "Dell Diagnostics" a pagina 79).



**KEYBOARD STUCK KEY FAILURE (ERRORE DI TASTO INCEPPATO NELLA TASTIERA)** — Controllare il collegamento del cavo per tastiere o tastierini esterni. Riavviare il computer, evitando di toccare la tastiera o i tasti durante la procedura di avvio. Eseguire la prova Stuck Key (Tasti bloccati) in Dell Diagnostics (consultare "Dell Diagnostics" a pagina 79).

**MEMORY ADDRESS LINE FAILURE AT ADDRESS, READ VALUE EXPECTING VALUE (ERRORE DELLA LINEA DEGLI INDIRIZZI DI MEMORIA ALL'INDIRIZZO, VALORE IN LETTURA PREVISTO)** — Un modulo di memoria potrebbe essere difettoso o non posizionato correttamente. Reinstallare i moduli di memoria e, se necessario, sostituirli (consultare "Memoria" a pagina 118).

**MEMORY ALLOCATION ERROR (ERRORE DI ALLOCAZIONE DELLA MEMORIA)** — Il software che si sta tentando di eseguire è in conflitto con il sistema operativo, con un altro programma o con un'utilità. Arrestare il sistema, attendere 30 secondi, quindi riavviarlo. Provare un'altra volta a eseguire il programma. Se il messaggio di errore viene visualizzato di nuovo, consultare la documentazione del software.

**MEMORY DATA LINE FAILURE AT ADDRESS, READ VALUE EXPECTING VALUE (ERRORE DELLA LINEA DEI DATI DI MEMORIA ALL'INDIRIZZO, VALORE IN LETTURA PREVISTO)** — Un modulo di memoria potrebbe essere difettoso o non posizionato correttamente. Reinstallare i moduli di memoria e, se necessario, sostituirli (consultare "Memoria" a pagina 118).

**MEMORY DOUBLE WORD LOGIC FAILURE AT ADDRESS, READ VALUE EXPECTING VALUE (ERRORE NELLA LOGICA DOUBLE WORD DELLA MEMORIA, VALORE IN LETTURA PREVISTO)** — Un modulo di memoria potrebbe essere difettoso o non posizionato correttamente. Reinstallare i moduli di memoria e, se necessario, sostituirli (consultare "Memoria" a pagina 118).

**MEMORY ODD/EVEN LOGIC FAILURE AT ADDRESS, READ VALUE EXPECTING VALUE (ERRORE DI LOGICA PARITÀ DELLA MEMORIA, VALORE IN LETTURA PREVISTO)** — Un modulo di memoria potrebbe essere difettoso o non posizionato correttamente. Reinstallare i moduli di memoria e, se necessario, sostituirli (consultare "Memoria" a pagina 118).

**MEMORY WRITE/READ FAILURE AT ADDRESS, READ VALUE EXPECTING VALUE (ERRORE DI LETTURA/SCRITTURA DELLA MEMORIA, VALORE IN LETTURA PREVISTO)** — Un modulo di memoria potrebbe essere difettoso o non posizionato correttamente. Reinstallare i moduli di memoria (consultare "Memoria" a pagina 118) e, se necessario, sostituirli.

**NO BOOT DEVICE AVAILABLE (NESSUNA PERIFERICA DI AVVIO)** — Il computer non è in grado di trovare il disco rigido. Se il disco rigido è l'unità di avvio, accertarsi che sia installato, inserito correttamente e partizionato come unità di avvio.

**NO BOOT SECTOR ON HARD DRIVE (NESSUN SETTORE DI AVVIO SUL DISCO RIGIDO)** — È possibile che il sistema operativo sia danneggiato. Contattare Dell (consultare "Come contattare Dell" a pagina 140).

**NO TIMER TICK INTERRUPT (NESSUN INTERRUPT DI CICLO GENERATO DAL TEMPORIZZATORE)** — È possibile che un chip sulla scheda di sistema non funzioni correttamente. Eseguire le prove System Set (Serie di sistema) in Dell Diagnostics (consultare "Dell Diagnostics" a pagina 79).

**NOT ENOUGH MEMORY OR RESOURCES. EXIT SOME PROGRAMS AND TRY AGAIN (MEMORIA O RISORSE INSUFFICIENTI PER COMPLETARE L'OPERAZIONE. CHIUDERE UNA O PIÙ APPLICAZIONI E RIPROVARE)** — Vi sono troppi programmi aperti. Chiudere tutte le finestre e aprire il programma che si desidera usare.

**OPERATING SYSTEM NOT FOUND (SISTEMA OPERATIVO NON TROVATO)** — Reinstallare il disco rigido (consultare "Disco rigido" a pagina 116). Se il problema persiste, contattare Dell (consultare "Come contattare Dell" a pagina 140).

**OPTIONAL ROM BAD CHECKSUM (CHECKSUM NON CORRETTO DELLA ROM OPZIONALE)** — Errore all'interno della memoria ROM opzionale. Contattare Dell (consultare "Come contattare Dell" a pagina 140).

**A REQUIRED .DLL FILE WAS NOT FOUND (IMPOSSIBILE TROVARE UN FILE .DLL NECESSARIO)** — Non è possibile trovare un file necessario per il programma che si sta tentando di aprire. Rimuovere e reinstallare il programma.

- 1 Fare clic su **Start**→ **Pannello di controllo**→ **Installazione applicazioni**.
- 2 Selezionare il programma che si desidera eliminare.
- 3 Fare clic su **Rimuovi** o su **Cambia/Rimuovi** e seguire le istruzioni visualizzate.
- 4 Per informazioni sull'installazione, consultare la documentazione fornita con il programma.

**SECTOR NOT FOUND (SETTORE NON TROVATO)** — Il sistema operativo non è in grado di localizzare un settore sul disco rigido. È possibile che il disco rigido contenga un settore danneggiato o un errore nella tabella di allocazione file (FAT). Eseguire l'utilità di controllo degli errori di Microsoft Windows per controllare la struttura dei file sul disco rigido. Consultare la Guida e supporto tecnico per istruzioni. Per accedere alla Guida in linea e supporto tecnico di Windows, fare clic su **Start** o su  → **Guida in linea e supporto tecnico**. Se è presente un numero elevato di settori danneggiati, eseguire, se possibile, il backup dei dati, quindi formattare il disco rigido.

**SEEK ERROR (ERRORE DI RICERCA)** — Il sistema operativo non è in grado di individuare una traccia specifica sul disco rigido.

**SHUTDOWN FAILURE (ERRORE DURANTE LO SPEGNIMENTO)** — È possibile che un chip sulla scheda di sistema non funzioni correttamente. Eseguire le prove System Set (Serie di sistema) in Dell Diagnostics (consultare "Dell Diagnostics" a pagina 79).

**TIME-OF-DAY CLOCK LOST POWER (OROLOGIO INTERNO SENZA ALIMENTAZIONE)** — Le impostazioni della configurazione di sistema sono danneggiate. Collegare il computer a un presa elettrica per caricare la batteria. Se il problema persiste, provare a ripristinare i dati accedendo al programma di installazione del sistema (consultare "Programma di configurazione del sistema" a pagina 101). ed uscendone immediatamente. Se il messaggio riappare, contattare la Dell (consultare "Come contattare Dell" a pagina 140).

**TIME-OF-DAY CLOCK STOPPED (INTERRUZIONE OROLOGIO DATA/ORA)** — La batteria di riserva che supporta le impostazioni di configurazione del sistema potrebbe richiedere ricarica. Collegare il computer a un presa elettrica per caricare la batteria. Se il problema persiste, contattare Dell (consultare "Come contattare Dell" a pagina 140).

**TIME-OF-DAY NOT SET-PLEASE RUN THE SYSTEM SETUP PROGRAM (ORA NON IMPOSTATA; ESEGUIRE IL PROGRAMMA DI CONFIGURAZIONE DEL SISTEMA)** — L'ora o la data memorizzata nel programma di installazione del sistema non corrisponde all'orologio di sistema. Correggere le impostazioni per le opzioni **Data** e **Ora** (consultare "Programma di configurazione del sistema" a pagina 101).

**TIMER CHIP COUNTER 2 FAILED (ERRORE DEL CONTATORE 2 DEL CHIP DEL TIMER)** — È possibile che un chip sulla scheda di sistema non funzioni correttamente. Eseguire le prove System Set (Serie di sistema) in Dell Diagnostics (consultare "Dell Diagnostics" a pagina 79).

**UNEXPECTED INTERRUPT IN PROTECTED MODE (INTERRUPT IMPREVISTO IN MODALITÀ PROTETTA)** — Il controller della tastiera potrebbe essere difettoso, oppure un modulo di memoria potrebbe non essere inserito correttamente. Eseguire le prove System Memory (Memoria di sistema) e Keyboard Controller (Controller tastiera) in Dell Diagnostics (consultare "Dell Diagnostics" a pagina 79).

**X:\ IS NOT ACCESSIBLE. THE DEVICE IS NOT READY (IMPOSSIBILE ACCEDERE A X:\. PERIFERICA NON PRONTA)** — Inserire un disco nell'unità e provare nuovamente ad accedervi.

**WARNING: BATTERY IS CRITICALLY LOW (AVVERTENZA: LA CARICA DELLA BATTERIA È BASSA)** — La batteria si sta scaricando. Sostituire la batteria o collegare il computer a una presa elettrica. In caso contrario, attivare la modalità sospensione o arrestare il sistema.

## Problemi con le periferiche IEEE 1394

 **ATTENZIONE:** Prima di eseguire le procedure descritte in questa sezione, leggere le istruzioni di sicurezza riportate nella *Guida alle informazioni sul prodotto*.

**ASSICURARSI CHE LA PERIFERICA IEEE 1394 SIA RICONOSCIUTA DA WINDOWS**

Windows XP:

- 1 Fare clic su **Start** → **Pannello di controllo**.
- 2 In **Scegliere una categoria**, fare clic su **Prestazioni e manutenzione**.
- 3 Fare clic su **Sistema**.
- 4 Nella finestra **Proprietà del sistema**, selezionare la scheda **Hardware**.
- 5 Fare clic su **Gestione periferiche**.

Windows Vista:

- 1 Fare clic sul pulsante **Start** di Windows Vista  → **Pannello di controllo** → **Sistema e manutenzione** → **Gestione periferiche**.

 **N.B.** Verrà visualizzata la finestra di dialogo **Controllo account utente**. Se si è un amministratore del computer, fare clic su **Continua**; in caso contrario, contattare l'amministratore per proseguire con l'operazione desiderata.

Se la periferica IEEE 1394 è presente nell'elenco, significa che viene riconosciuta da Windows.

**IN CASO DI PROBLEMI RELATIVI AD UNA PERIFERICA IEEE 1394** — Se la periferica è fornita dalla Dell, contattare la Dell (consultare "Come contattare Dell" a pagina 140). Se la periferica è fornita da un altro produttore, contattare il produttore.

**ACCERTARSI CHE LA PERIFERICA IEEE 1394 SIA CORRETTAMENTE INSERITA NEL CONNETTORE**

## Problemi relativi alla tastiera

 **ATTENZIONE:** Prima di eseguire le procedure descritte in questa sezione, leggere le istruzioni di sicurezza riportate nella *Guida alle informazioni sul prodotto*.

Compilare l'Elenco di controllo della Diagnostica (consultare "Elenco di controllo della Diagnostica" a pagina 142) man mano che si completano i diversi controlli.

 **N.B.** Usare la tastiera integrata quando si esegue la Diagnostica della Dell o il programma di installazione di sistema. Quando si collega una tastiera esterna, la tastiera integrata conserva tutte le funzionalità.

### Problemi relativi alla tastiera esterna

 **N.B.** Quando si collega una tastiera esterna, la tastiera integrata conserva tutte le funzionalità.

**CONTROLLARE IL CAVO DELLA TASTIERA** — Arrestare il sistema. Scollegare il cavo della tastiera, controllare che non sia danneggiato, quindi ricollegarlo saldamente.

Se si usa un cavo di prolunga della tastiera, scollegarlo e collegare la tastiera direttamente al computer.

## CONTROLLARE LA TASTIERA ESTERNA

- 1 Spegnere il computer, attendere un minuto, quindi riaccenderlo.
- 2 Verificare che gli indicatori BLOC NUM, BLOC MAIUSC e BLOC SCORR sulla tastiera lampeggino durante la procedura di avvio.
- 3 Sul desktop di Windows fare clic sul pulsante **Start** → **Tutti i programmi** → **Accessori** → **Blocco note**.
- 4 Digitare alcuni caratteri sulla tastiera esterna e verificare che vengano visualizzati.  
Se l'esito è negativo, è possibile che la tastiera esterna sia difettosa.

## PER VERIFICARE SE IL PROBLEMA È RELATIVO ALLA TASTIERA ESTERNA, CONTROLLARE LA TASTIERA INTEGRATA

- 1 Arrestare il sistema.
- 2 Scollegare la tastiera esterna.
- 3 Accendere il computer.
- 4 Sul desktop di Windows fare clic sul pulsante **Start** → **Tutti i programmi** → **Accessori** → **Blocco note**.
- 5 Digitare alcuni caratteri sulla tastiera interna e verificare che vengano visualizzati.

Se i caratteri vengono visualizzati, ma non lo erano quando si è usata la tastiera esterna, è possibile che la tastiera esterna sia difettosa. Contattare Dell (consultare "Come contattare Dell" a pagina 140).

**ESEGUIRE LE PROVE DIAGNOSTICHE DELLA TASTIERA** — Eseguire le prove PC-AT Compatible Keyboards (Tastiere compatibili PC-AT) in Dell Diagnostics (consultare "Dell Diagnostics" a pagina 79). Se le prove indicano una tastiera esterna difettosa, rivolgersi alla Dell (consultare "Come contattare Dell" a pagina 140).

## Caratteri non previsti

**DISATTIVARE IL TASTIERINO NUMERICO** — Premere <Bloc Num> per disattivare il tastierino numerico se invece di lettere vengono visualizzati numeri. Accertarsi che l'indicatore di blocco dei numeri sia spento.

# Blocco del sistema e problemi relativi al software

 **ATTENZIONE:** Prima di eseguire le procedure descritte in questa sezione, leggere le istruzioni di sicurezza riportate nella *Guida alle informazioni sul prodotto*.

## Il computer non si avvia

**ACCERTARSI CHE L'ADATTATORE C.A. SIA SALDAMENTE COLLEGATO AL COMPUTER E ALLA PRESA ELETTRICA.**

## Il computer smette di rispondere

 **AVVISO:** È possibile perdere dati se non si effettua l'arresto del sistema operativo.

**SPENGERE IL COMPUTER** — Se il computer non risponde alla pressione di un tasto o al movimento del mouse, premere il pulsante di alimentazione e tenerlo premuto per almeno 8-10 secondi fino a quando il computer si spegne. Riavviare il computer.

## Un programma smette di rispondere o si blocca ripetutamente



**N.B.** In genere insieme a un programma vengono fornite le istruzioni di installazione nella relativa documentazione o su un disco floppy o CD.

### TERMINARE IL PROGRAMMA

- 1 Premere simultaneamente <Ctrl><MAIUSC><Esc>.
- 2 Fare clic su **Task Manager**.
- 3 Fare clic su **Applicazioni**.
- 4 Fare clic sul programma che non risponde più.
- 5 Fare clic su **Termina operazione**.

**CONSULTARE LA DOCUMENTAZIONE FORNITA CON IL SOFTWARE** — Se necessario, disinstallare e reinstallare il programma.

## Un programma utilizza una versione precedente del sistema operativo

**ESEGUIRE VERIFICA GUIDATA COMPATIBILITÀ PROGRAMMI** — La Verifica guidata compatibilità programmi consente di configurare un programma in modo che venga eseguito in un ambiente simile a versioni del sistema operativo Windows diverse da XP.

- 1 Fare clic su **Start**→ **Tutti i programmi**→ **Accessori**→ **Verifica guidata compatibilità programmi**→ **Avanti**.
- 2 Seguire le istruzioni visualizzate.

## Appare una schermata blu

**SPEGNERE IL COMPUTER** — Se il computer non risponde alla pressione di un tasto o al movimento del mouse, premere il pulsante di alimentazione e tenerlo premuto per almeno 8-10 secondi fino a quando il computer si spegne. Riavviare il computer.

## Altri problemi relativi al software

**PER INFORMAZIONI SULLA RISOLUZIONE DEI PROBLEMI, CONSULTARE LA DOCUMENTAZIONE FORNITA CON IL SOFTWARE O CONTATTARE IL PRODUTTORE DEL SOFTWARE**

- Verificare che il programma sia compatibile con il sistema operativo installato sul computer.
- Verificare che il computer soddisfi i requisiti hardware minimi necessari per l'esecuzione del software. Per informazioni, consultare la documentazione fornita con il software.
- Accertarsi di avere installato e configurato correttamente il programma.
- Verificare che i driver di periferica non siano incompatibili con il programma.
- Se necessario, disinstallare e reinstallare il programma.

**ESEGUIRE IMMEDIATAMENTE UN BACKUP DEI FILE**

**UTILIZZARE UN PROGRAMMA DI RICERCA VIRUS PER CONTROLLARE IL DISCO RIGIDO, I DISCHI FLOPPY O I CD**

**SALVARE E CHIUDERE EVENTUALI FILE O PROGRAMMI APERTI E ARRESTARE IL SISTEMA TRAMITE IL MENU **Avvio****

**ESEGUIRE UNA SCANSIONE DEL COMPUTER PER CERCARE SOFTWARE SPIA** — Se si sta sperimentando un'esecuzione lenta del computer, o se si ricevono continuamente annunci pubblicitari, o se si hanno problemi di connessione a Internet, il computer potrebbe contenere software spia. Utilizzare un programma anti-virus che include protezione anti-software spia (il programma può richiedere un aggiornamento) per eseguire una scansione del computer e rimuovere i software spia. Per ulteriori informazioni, visitare l'indirizzo [support.dell.com](http://support.dell.com) e ricercare la parola chiave *spyware*.

**ESEGUIRE IL PROGRAMMA DELL DIAGNOSTICS** — Vedere "Dell Diagnostics" a pagina 79. Se tutte le prove vengono completate correttamente, probabilmente l'errore è di origine software.

## Problemi relativi alla memoria

Compilare l'Elenco di controllo della Diagnostica (consultare "Elenco di controllo della Diagnostica" a pagina 142) man mano che si completano i controlli.

 **ATTENZIONE:** Prima di eseguire le procedure descritte in questa sezione, leggere le istruzioni di sicurezza riportate nella *Guida alle informazioni sul prodotto*.

### SE VIENE VISUALIZZATO UN MESSAGGIO CHE INFORMA CHE LA MEMORIA È INSUFFICIENTE

- Salvare e chiudere i file aperti e uscire da tutti i programmi in esecuzione non in uso per cercare di risolvere il problema.
- Per conoscere i requisiti minimi di memoria, consultare la documentazione fornita con il software. Se necessario, installare ulteriore memoria (consultare "Memoria" a pagina 118).
- Alloggiare nuovamente i moduli di memoria per garantire che il computer comunichi con successo con la memoria (consultare "Memoria" a pagina 118).
- Eseguire Dell Diagnostics (consultare "Dell Diagnostics" a pagina 79).

### IN CASO DI ULTERIORI PROBLEMI RELATIVI ALLA MEMORIA

- Alloggiare nuovamente i moduli di memoria (consultare "Memoria" a pagina 118) per garantire che il computer comunichi con successo con la memoria.
- Accertarsi di seguire le istruzioni di installazione della memoria (consultare "Memoria" a pagina 118).
- Eseguire Dell Diagnostics (consultare "Dell Diagnostics" a pagina 79).

## Problemi relativi alla rete

 **ATTENZIONE:** Prima di eseguire le procedure descritte in questa sezione, leggere le istruzioni di sicurezza riportate nella *Guida alle informazioni sul prodotto*.

**CONTROLLARE IL CONNETTORE DEL CAVO DI RETE** — Verificare che il cavo di rete sia inserito saldamente sia nel connettore di rete posto sul retro del computer che nello spinotto di rete.

**CONTROLLARE GLI INDICATORI DI RETE SUL CONNETTORE DI RETE** — L'assenza di luce indica l'assenza di comunicazione di rete. Sostituire il cavo di rete.

**COLLEGARE L'ADATTATORE C.A. AL COMPUTER** — Se la carica della batteria è bassa, l'utilità QuickSet può disattivare la scheda di rete integrata per risparmiare la batteria. Per ulteriori informazioni sull'utilità QuickSet, consultare "Dell™ QuickSet" a pagina 133.

**VERIFICARE LE IMPOSTAZIONI DI RETE** — Rivolgersi all'amministratore della rete o alla persona che ha impostato la rete per verificare che le impostazioni della rete siano corrette e che la rete funzioni.

Per ulteriori informazioni sui diversi tipi di rete, consultare "Configurazione e utilizzo di una rete" a pagina 59.

## Problemi relativi a PC Card o ExpressCard

 **ATTENZIONE:** Prima di eseguire le procedure descritte in questa sezione, leggere le istruzioni di sicurezza riportate nella *Guida alle informazioni sul prodotto*.

**CONTROLLARE LA SCHEDA** — Accertarsi che la scheda sia inserita correttamente nel connettore.

**VERIFICARE CHE WINDOWS RICONOSCA LA SCHEDA** — Fare doppio clic sull'icona Rimozione sicura dell'hardware sulla barra delle applicazioni di Windows. Verificare che la scheda sia presente nell'elenco.

**PROBLEMI CON UNA SCHEDA FORNITA DALLA DELL** — Contattare Dell (consultare "Come contattare Dell" a pagina 140).

**PROBLEMI CON UNA SCHEDA NON FORNITA DALLA DELL** — Contattare il produttore della PC Card.

## Problemi di alimentazione

Compilare l'Elenco di controllo della Diagnostica (consultare "Elenco di controllo della Diagnostica" a pagina 142) man mano che si completano i controlli.

 **ATTENZIONE:** Prima di eseguire le procedure descritte in questa sezione, leggere le istruzioni di sicurezza riportate nella *Guida alle informazioni sul prodotto*.

**CONTROLLARE L'INDICATORE DI ALIMENTAZIONE** — Quando l'indicatore di alimentazione è acceso o lampeggia significa che il computer è alimentato. Se l'indicatore di alimentazione lampeggia significa che il computer è in modalità standby. Per uscire dalla modalità standby premere il pulsante di alimentazione. Se l'indicatore è spento, premere il pulsante di alimentazione per accendere il computer.

**CARICARE LA BATTERIA** — La batteria potrebbe essere scarica.

- 1 Installare nuovamente la batteria.
- 2 Usare l'adattatore c.a. per collegare il computer a una presa elettrica.
- 3 Accendere il computer.

 **N.B.** L'autonomia della batteria (il tempo in cui la batteria si mantiene carica) diminuisce con il passare del tempo. A seconda della frequenza di utilizzo della batteria e delle condizioni in cui viene utilizzata, può essere necessario acquistare una nuova batteria nel corso della durata del computer.

**CONTROLLARE L'INDICATORE DELLO STATO DELLA BATTERIA** — Se l'indicatore dello stato della batteria è arancione intermittente o fisso significa che il livello di carica della batteria è basso o che la batteria è scarica. Collegare il computer a una presa elettrica.

Se l'indicatore di stato della batteria lampeggia in verde e arancione significa che la batteria è troppo calda per essere caricata. Arrestare il sistema, scollegare il computer dalla presa elettrica, quindi lasciare raffreddare il computer e la batteria finché non raggiungono la temperatura ambiente.

Se l'indicatore dello stato della batteria lampeggia rapidamente in arancione significa che la batteria potrebbe essere difettosa. Contattare Dell (consultare "Come contattare Dell" a pagina 140).

**CONTROLLARE LA TEMPERATURA DELLA BATTERIA** — Se la temperatura della batteria è inferiore a 0 °C, il computer non si avvierà.

**VERIFICARE IL FUNZIONAMENTO DELLA PRESA ELETTRICA** — Collegare alla presa elettrica un altro apparecchio, ad esempio una lampada, per verificare il corretto funzionamento della presa.

**CONTROLLARE L'ADATTATORE C.A.** — Controllare i collegamenti del cavo dell'adattatore c.a.. Se l'adattatore c.a. è dotato di un indicatore, accertarsi che sia acceso.

**COLLEGARE IL COMPUTER DIRETTAMENTE A UNA PRESA ELETTRICA** — Verificare se il computer si accende quando non si usano dispositivi di protezione elettrica, ciabatte e cavi di prolunga per collegarlo.

**ELIMINARE POSSIBILI INTERFERENZE** — Spegnerne ventole, lampade a fluorescenza, lampade alogene o altri apparecchi situati in prossimità.

**REGOLARE LE PROPRIETÀ DI ALIMENTAZIONE** — Consultare "Configurazione delle impostazioni di risparmio energia" a pagina 33.

**DISINSTALLARE E REINSTALLARE I MODULI DI MEMORIA** — Se l'indicatore di alimentazione del computer si accende ma sullo schermo non viene visualizzato nulla, reinstallare i moduli di memoria (consultare "Memoria" a pagina 118).

## Come garantire alimentazione sufficiente al computer

Il computer è stato progettato per utilizzare l'adattatore c.a. da 65 W o 90 W. Tuttavia, Per ottenere prestazioni di sistema ottimali, è opportuno usare sempre un adattatore c.a. da 90 W.

Se si utilizzano adattatori CA meno potenti, compreso l'adattatore 65 W CA, si riceverà un messaggio di AVVERTENZA.

## Considerazioni relative all'alimentazione in caso di inserimento nell'alloggiamento di espansione

Quando il computer è inserito nell'alloggiamento di espansione Dell D/Dock l'assorbimento di corrente è maggiore per cui il normale funzionamento del computer non è possibile se è alimentato esclusivamente a batteria. Accertarsi che l'adattatore c.a. sia collegato al computer quando il computer è inserito nell'alloggiamento di espansione Dell D/Dock.

### Inserimento nell'alloggiamento di espansione mentre il computer è acceso

Se durante il normale funzionamento il computer è inserito nell'alloggiamento Dell D/Dock o Dell D/Port, la presenza della periferica di inserimento nell'alloggiamento di espansione è ignorata fino a quando il computer non viene collegato all'adattatore c.a.

### Interruzione dell'alimentazione c.a. durante l'inserimento del computer nell'alloggiamento di espansione

Se si verifica un'interruzione di corrente mentre il computer è inserito nell'alloggiamento Dell D/Dock o Dell D/Port, il computer passa immediatamente alla modalità prestazioni ridotte.

## Problemi relativi alla stampante

Compilare l'Elenco di controllo della Diagnostica (consultare "Elenco di controllo della Diagnostica" a pagina 142) man mano che si completano i controlli.





**ATTENZIONE:** Prima di eseguire le procedure descritte in questa sezione, leggere le istruzioni di sicurezza riportate nella *Guida alle informazioni sul prodotto*.



**N.B.** Per ricevere assistenza tecnica per problemi con la stampante, contattare il produttore della stampante.

**ACCERTARSI CHE LA STAMPANTE SIA ACCESA**

**CONTROLLARE LE CONNESSIONI DEI CAVI DELLA STAMPANTE —**

- Per informazioni sulle connessioni dei cavi della stampante, consultare la relativa documentazione.
- Accertarsi che il cavo della stampante sia collegato saldamente alla stampante e al computer.

**VERIFICARE IL FUNZIONAMENTO DELLA PRESA ELETTRICA —** Collegare alla presa elettrica un altro apparecchio, ad esempio una lampada, per verificare il corretto funzionamento della presa.

**ACCERTARSI CHE WINDOWS RICONOSCA LA STAMPANTE —**

- 1 Fare clic su **Start**→ **Pannello di controllo**→ **Stampanti e altro hardware**→ **Visualizzare le stampanti e le stampanti fax installate**.
- 2 Se la stampante è presente nell'elenco, fare clic con il pulsante destro del mouse sull'icona della stampante.
- 3 Fare clic su **Proprietà**→ **Porte**. Per una stampante parallela, accertarsi che l'opzione **Stampa su:** sia **LPT1** (porta stampante). Per una stampante USB, verificare che l'impostazione **Invia stampa alle seguenti porte:** sia **USB**.

**REINSTALLARE IL DRIVER DELLA STAMPANTE —** Per ulteriori informazioni, consultare la documentazione fornita con la stampante.

## Problemi relativi allo scanner



**ATTENZIONE:** Prima di eseguire le procedure descritte in questa sezione, leggere le istruzioni di sicurezza riportate nella *Guida alle informazioni sul prodotto*.



**N.B.** Se si hanno problemi con lo scanner, contattare il produttore dello scanner per richiedere supporto tecnico.

**CONTROLLARE LA DOCUMENTAZIONE FORNITA CON LO SCANNER —** Consultare la documentazione fornita con lo scanner per informazioni sull'installazione e sulla risoluzione dei problemi.

**SBLOCCARE LO SCANNER —** Se lo scanner è munito di una linguetta o di un pulsante di blocco, accertarsi che sia nella posizione di sblocco.

**RIAVVIARE IL COMPUTER E RIPROVARE CON LO SCANNER**

**CONTROLLARE I COLLEGAMENTI DEL CAVO**

- Consultare la documentazione fornita con lo scanner per informazioni sul collegamento del cavo.
- Verificare che i cavi dello scanner siano saldamente collegati allo scanner e al computer.

**VERIFICARE CHE LO SCANNER SIA RICONOSCIUTO DA MICROSOFT WINDOWS —** Fare clic su **Start**→ **Pannello di controllo**→ **Stampanti e altro hardware**→ **Scanner e fotocamere digitali**. Se lo scanner è elencato, Windows riconosce lo scanner.

**REINSTALLARE IL DRIVER DELLO SCANNER —** Per ulteriori informazioni, consultare la documentazione fornita con lo scanner.

## Problemi relativi all'audio e agli altoparlanti

Compilare l'Elenco di controllo della Diagnostica (consultare "Elenco di controllo della Diagnostica" a pagina 142) man mano che si completano i controlli.

 **ATTENZIONE:** Prima di eseguire le procedure descritte in questa sezione, leggere le istruzioni di sicurezza riportate nella *Guida alle informazioni sul prodotto*.

### Assenza di audio dagli altoparlanti integrati

**REGOLARE IL VOLUME DI WINDOWS** — Fare doppio clic sull'icona raffigurante un altoparlante nell'angolo inferiore destro dello schermo. Accertarsi che il volume sia regolato su un livello udibile e la riproduzione del suono non sia stata disattivata. Se il suono risulta distorto, regolare il volume, gli alti o i bassi.

**REINSTALLARE IL DRIVER AUDIO** — Vedere "Reinstallazione dei driver e delle utilità" a pagina 106.

### Assenza di suono dagli altoparlanti esterni

**VERIFICARE CHE IL SUBWOOFER E GLI ALTOPARLANTI SIANO ACCESI** — Consultare il diagramma di installazione fornito con gli altoparlanti. Se gli altoparlanti dispongono di comandi, regolare il volume, gli alti o i bassi per eliminare la distorsione.

**REGOLARE IL VOLUME DI WINDOWS** — Fare clic o fare doppio clic sull'icona raffigurante un altoparlante nell'angolo inferiore destro dello schermo. Accertarsi che il volume sia regolato su un livello udibile e la riproduzione del suono non sia stata disattivata.

**SCOLLEGARE LE CUFFIE DAL RELATIVO CONNETTORE** — Se le cuffie sono collegate al relativo connettore sul pannello frontale del computer, viene automaticamente disattivato l'audio proveniente dagli altoparlanti.

**VERIFICARE IL FUNZIONAMENTO DELLA PRESA ELETTRICA** — Collegare alla presa elettrica un altro apparecchio, ad esempio una lampada, per verificare il corretto funzionamento della presa.

**ELIMINARE POSSIBILI INTERFERENZE** — Spegnerne ventole, lampade a fluorescenza o alogene situate in prossimità e controllare se causano interferenze.

**REINSTALLARE IL DRIVER AUDIO** — Vedere "Reinstallazione dei driver e delle utilità" a pagina 106.

**ESEGUIRE IL PROGRAMMA DELL DIAGNOSTICS** — Vedere "Dell Diagnostics" a pagina 79.

 **N.B.** La regolazione del volume di alcuni riproduttori MP3 ha la precedenza sulle impostazioni di Windows. Accertarsi di non aver abbassato o disattivato il volume dopo aver ascoltato brani MP3.

### Nessun suono emesso dalle cuffie

**CONTROLLARE LA CONNESSIONE DEL CAVO DELLE CUFFIE** — Verificare che il cavo della cuffia sia saldamente inserito nel connettore della cuffia.

**REGOLARE IL VOLUME DI WINDOWS** — Fare clic o fare doppio clic sull'icona raffigurante un altoparlante nell'angolo inferiore destro dello schermo. Accertarsi che il volume sia regolato su un livello udibile e la riproduzione del suono non sia stata disattivata.

## Problemi relativi al touchpad o al mouse

### CONTROLLARE LE IMPOSTAZIONI DEL TOUCHPAD

- 1 Fare clic su Start→ Pannello di controllo→ Stampanti e altro hardware→ Mouse.
- 2 Regolare le impostazioni.

**CONTROLLARE IL CAVO DEL MOUSE** — Arrestare il sistema. Scollegare il cavo del mouse, controllare che non sia danneggiato, quindi ricollegarlo saldamente.

Se si usa un cavo di prolunga del mouse, scollegarlo e collegare il mouse direttamente al computer.

### PER VERIFICARE SE IL PROBLEMA È RELATIVO AL MOUSE, CONTROLLARE IL TOUCHPAD

- 1 Arrestare il sistema.
- 2 Scollegare il mouse.
- 3 Accendere il computer.
- 4 Sul desktop di Windows, usare il touchpad per spostare il cursore, selezionare un'icona e fare doppio clic per aprire il programma o il documento.

Se il touchpad funziona correttamente, è possibile che il mouse sia difettoso.

**CONTROLLARE LE IMPOSTAZIONI DEL PROGRAMMA DI INSTALLAZIONE DEL SISTEMA** — Verificare che nel programma di installazione del sistema sia specificata la periferica corretta per l'opzione relativa alla periferica di puntamento. (Il computer riconosce automaticamente un mouse USB senza dover apportare modifiche alle impostazioni.) Per ulteriori informazioni sull'utilizzo del programma di installazione del sistema, consultare "Programma di configurazione del sistema" a pagina 101.

**ESAMINARE IL CONTROLLER MOUSE** — Per verificare il controller mouse, da cui dipende il movimento del puntatore, e il funzionamento dei pulsanti del touchpad o del mouse, eseguire la prova Mouse nel gruppo di test Pointing Devices (Periferiche di puntamento) in Dell Diagnostics (consultare "Dell Diagnostics" a pagina 79).

**REINSTALLARE IL DRIVER DEL TOUCHPAD** — Vedere "Reinstallazione dei driver e delle utilità" a pagina 106.

## Problemi video e schermo

Compilare l'Elenco di controllo della Diagnostica (consultare "Elenco di controllo della Diagnostica" a pagina 142) man mano che si completano i controlli.

 **ATTENZIONE:** Prima di eseguire le procedure descritte in questa sezione, leggere le istruzioni di sicurezza riportate nella *Guida alle informazioni sul prodotto*.

### Se sullo schermo non appare alcuna immagine

 **N.B.** Se si usa un programma che richiede una risoluzione superiore a quella supportata dal computer, è consigliabile collegare al computer un monitor esterno.

**CONTROLLARE LA BATTERIA** — Se si usa una batteria per alimentare il computer, è possibile che la batteria sia scarica. Collegare il computer a una presa elettrica usando l'adattatore c.a. e accendere il computer.

**VERIFICARE IL FUNZIONAMENTO DELLA PRESA ELETTRICA** — Collegare alla presa elettrica un altro apparecchio, ad esempio una lampada, per verificare il corretto funzionamento della presa.

**CONTROLLARE L'ADATTATORE C.A.** — Controllare i collegamenti del cavo dell'adattatore c.a.. Se l'adattatore c.a. è dotato di un indicatore, accertarsi che sia acceso.

**COLLEGARE IL COMPUTER DIRETTAMENTE A UNA PRESA ELETTRICA** — Verificare se il computer si accende quando non si usano dispositivi di protezione elettrica, ciabatte e cavi di prolunga per collegarlo.

**REGOLARE LE PROPRIETÀ DI ALIMENTAZIONE** — Ricercare la parola chiave *standby* nella Guida in linea e supporto tecnico di Windows. Per accedere alla Guida in linea e supporto tecnico di Windows, fare clic su **Start** o su  → Guida in linea e supporto tecnico.

**COMMUTARE L'IMMAGINE VIDEO** — Se il computer è collegato a un monitor esterno o a un videoproiettore, premere <Fn><F8> per visualizzare l'immagine sull'altro schermo o sul videoproiettore.

## Se i caratteri sullo schermo sono difficili da leggere

**REGOLARE LA LUMINOSITÀ** — Premere <Fn> e il tasto freccia SU o GIÙ.

**ALLONTANARE IL SUBWOOFER ESTERNO DAL MONITOR O DAL COMPUTER** — Se il sistema di altoparlanti esterni include un subwoofer, accertarsi che quest'ultimo sia collocato ad almeno 60 cm dal computer o dal monitor esterno.

**ELIMINARE POSSIBILI INTERFERENZE** — Spegnerne ventole, lampade a fluorescenza, lampade alogene o altri apparecchi situati in prossimità.

**RUOTARE IL COMPUTER IN UN'ALTRA DIREZIONE** — Eliminare il riflesso della luce del sole che può deteriorare la qualità dell'immagine.

### REGOLARE LE IMPOSTAZIONI DELLO SCHERMO DI WINDOWS

- 1 Fare clic su **Start** → **Pannello di controllo** → **Aspetto e temi**.
- 2 Fare clic sull'area che si desidera modificare oppure sull'icona **Schermo**.
- 3 Provare diverse impostazioni per **Colori** e **Risoluzione dello schermo**.

**ESEGUIRE LE PROVE DIAGNOSTICHE VIDEO** — Se non compare un messaggio di errore e si continua ad avere un problema con lo schermo, eseguire il gruppo di periferiche **Video** in Dell Diagnostics (consultare "Dell Diagnostics" a pagina 79. Quindi Contattare Dell (consultare "Come contattare Dell" a pagina 140).

**CONSULTARE LA SEZIONE "MESSAGGI DI ERRORE"** — Se compare un messaggio di errore, consultare "Messaggi di errore" a pagina 87.

## Se è visibile solo parte dello schermo

### COLLEGARE UN MONITOR ESTERNO

- 1 Arrestare il sistema e collegare un monitor esterno al computer.
- 2 Accendere il computer e il monitor, quindi regolare la luminosità e il contrasto del monitor.

Se il monitor esterno funziona, è possibile che lo schermo del computer o il controller video sia difettoso. Contattare Dell (consultare "Come contattare Dell" a pagina 140).

# Programma di configurazione del sistema

## Panoramica



**N.B.** Il sistema operativo può configurare automaticamente la maggior parte delle opzioni disponibili nel programma di installazione del sistema, ignorando le opzioni impostate con il programma stesso. Un'eccezione è rappresentata dall'opzione **External Hot Key** (Tasto di scelta rapida esterno) che è possibile attivare e disattivare soltanto dal programma di installazione di sistema. Per ulteriori informazioni sulla configurazione delle funzioni per il sistema operativo, consultare la Guida in linea e supporto tecnico. Per accedere alla Guida in linea e supporto tecnico di Windows, fare clic su **Start** o su  → **Guida in linea e supporto tecnico**.

È possibile utilizzare il programma di installazione del sistema come segue:

- impostare o modificare le funzioni selezionabili dall'utente, per esempio, la password del computer
- verificare le informazioni di configurazione correnti del computer, quali la quantità di memoria di sistema.

Dopo avere configurato il computer, eseguire il programma di installazione di sistema per acquisire familiarità con le informazioni di configurazione e le impostazioni opzionali. Si consiglia di annotare le informazioni per riferimento futuro.

Le schermate del programma di installazione di sistema visualizzano le informazioni di configurazione e le impostazioni correnti per il computer, ad esempio:

- configurazione del sistema
- ordine di avvio
- configurazione di avvio e impostazioni di configurazione della periferica di inserimento nell'alloggiamento di espansione
- impostazioni della configurazione di base della periferica
- impostazioni di protezione del sistema e della password del disco rigido



**N.B.** La modifica di queste impostazioni è consigliabile solo agli utenti esperti o se è stata richiesta dal personale del supporto tecnico di Dell. Alcune modifiche possono compromettere il funzionamento del computer.

## Visualizzazione delle schermate di configurazione del sistema

- 1 Accendere (o riavviare) il computer.

- 2 Quando viene visualizzato il logo della DELL™, premere immediatamente <F2>. Se si attende troppo a lungo e viene visualizzato il logo di Microsoft® Windows®, attendere la visualizzazione del desktop di Windows. Arrestare quindi il sistema e riprovare.

## Schermate del programma di configurazione del sistema

 **N.B.** Per informazioni su un elemento specifico in una schermata del programma di configurazione, selezionare l'elemento e fare riferimento all'area della schermata relativa alla **Guida in linea**.

In ciascuna schermata, le opzioni disponibili nel programma di installazione del sistema sono elencate a sinistra. A destra di ciascuna opzione si trova l'impostazione o il valore di tale opzione. I valori visualizzati in bianco sullo schermo possono essere modificati. Le opzioni o i valori che non è possibile modificare, poiché vengono determinati dal sistema, sono visualizzati con luminosità inferiore.

Nell'angolo superiore destro della schermata sono visualizzate le informazioni di aiuto per l'opzione al momento evidenziata; nell'angolo inferiore destro sono visualizzate le informazioni sul computer. Nella parte inferiore dello schermo sono riportati i tasti funzione per l'installazione del sistema.

## Opzioni utilizzate più frequentemente

Per alcune opzioni è necessario riavviare il sistema per rendere effettive le nuove impostazioni.

### Modifica della sequenza di avvio

La *sequenza di avvio*, o *ordine di avvio*, indica al computer le unità in cui cercare il software richiesto per avviare il sistema operativo. È possibile controllare la sequenza di avvio e attivare/disattivare le periferiche utilizzando la pagina relativa all'**Ordine di avvio** del programma di installazione del sistema.

 **N.B.** Per modificare temporaneamente la sequenza di avvio, consultare "Modifica della sequenza di avvio temporanea" a pagina 103.

La pagina dell'**Ordine di avvio** visualizza un elenco generale delle periferiche di avvio che possono essere installate nel computer, incluse, tra le altre, quelle indicate di seguito:

- unità a dischetti
- disco rigido con alloggiamento modulare
- disco rigido interno
- unità ottica

Durante la procedura di avvio, il computer cerca i file di avvio del sistema operativo in ciascuna periferica abilitata, a partire dall'inizio dell'elenco. Quando vengono individuati i file, viene interrotta la ricerca e viene avviato il sistema operativo.

Per controllare le periferiche di avvio, selezionare (evidenziare) una periferica premendo il tasto freccia SU o GIÙ, quindi attivare o disattivare la periferica o modificarne l'ordine nell'elenco.

- Per attivare o disattivare una periferica, evidenziare la voce e premere la barra spaziatrice. Le voci attivate dell'elenco vengono visualizzate in bianco con un piccolo triangolo a sinistra, mentre le voci disattivate vengono visualizzate in blu o in un colore attenuato e senza alcun triangolo.
- Per modificare l'ordine di una periferica inclusa nell'elenco, evidenziare la periferica e quindi premere <u> o <d>, senza distinzione tra maiuscole e minuscole, per spostare verso l'alto o verso il basso la periferica selezionata.

Le modifiche apportate alla sequenza di avvio diventano effettive dopo il salvataggio e la chiusura del programma di installazione di sistema.

### **Modifica della sequenza di avvio temporanea**

È possibile impostare una sequenza di avvio temporanea senza dover accedere al programma di installazione di sistema. Questa procedura può inoltre essere usata per avviare il programma Dell Diagnostics dalla partizione dello strumento di diagnostica sul disco rigido.

- 1 Arrestare il sistema tramite il menu **Avvio**.
- 2 Se il computer è collegato a una periferica di alloggiamento (inserito), scollegarlo. Per istruzioni, consultare la documentazione fornita con la periferica di alloggiamento.
- 3 Collegare il computer usando l'adattatore c.a..
- 4 Accendere il computer. Quando viene visualizzato il logo DELL, premere immediatamente <F12>. Se si attende troppo a lungo e viene visualizzato il logo di Windows, attendere la visualizzazione del desktop di Windows. Arrestare il sistema e riprovare.
- 5 Quando viene visualizzato l'elenco delle periferiche di avvio, evidenziare quella da cui si desidera eseguire l'avvio e premere <Invio>. L'avvio del computer verrà eseguito dall'unità selezionata.

Al successivo avvio del computer, viene ripristinato l'ordine di avvio precedente.

### **Modifica delle porte COM**

**Serial Port** (Porta seriale) consente di associare l'indirizzo COM della porta seriale oppure di disattivare la porta seriale e il relativo indirizzo, liberando le risorse del computer affinché siano utilizzabili da altre periferiche.





# Reinstallazione del software

## Driver

### Definizione di driver

Un driver è un programma che controlla una periferica, ad esempio una stampante, un mouse o una tastiera. Tutte le periferiche richiedono un driver.

Un driver funge da traduttore fra la periferica e qualsiasi programma che la utilizza. Ciascuna periferica possiede una propria serie di comandi specializzati che solo il driver è in grado di riconoscere.

Dell fornisce il computer con i driver già installati, pertanto non è necessaria alcuna ulteriore installazione o configurazione.



**AVVISO:** Il supporto *Drivers and Utilities* potrebbe contenere driver per sistemi operativi che non sono presenti sul computer. Assicurarsi che il software che si desidera installare sia appropriato per il sistema operativo in uso.

Molti driver, ad esempio quelli relativi alla tastiera, vengono forniti insieme al sistema operativo Microsoft® Windows®. L'installazione di driver può risultare necessaria nei seguenti casi:

- aggiornamento del sistema operativo;
- reinstallazione del sistema operativo;
- connessione o installazione di una nuova periferica.

### Identificazione dei driver

Se si riscontra un problema con una periferica, stabilire se dipende dal driver e, se necessario, eseguire l'aggiornamento di quest'ultimo.

#### Windows XP

- 1 Fare clic su **Start** → **Pannello di controllo**.
- 2 In **Scegliere una categoria**, fare clic su **Prestazioni e manutenzione** → **Sistema**.
- 3 Nella finestra **Proprietà del sistema**, fare clic su **Hardware** → **Gestione periferiche**.

#### Windows Vista®

- 1 Fare clic sul pulsante start di Windows Vista, , e fare clic con il pulsante destro del mouse su **Computer**.

2 Fare clic su **Proprietà**→ **Gestione periferiche**.



**N.B.** Verrà visualizzata la finestra di dialogo **Controllo account utente**. Se si è un amministratore del computer, fare clic su **Continua**; in caso contrario, contattare l'amministratore per proseguire con l'operazione desiderata.

Scorrere l'elenco per verificare la presenza di un punto esclamativo (un cerchio di colore giallo con [!]) accanto all'icona di una o più periferiche.

La presenza del punto esclamativo indica la necessità di reinstallare il driver esistente o di installare un nuovo driver.

## Reinstallazione dei driver e delle utilità



**AVVISO:** Il sito Web del supporto tecnico della Dell all'indirizzo **support.dell.com** e il supporto *Drivers and Utilities* forniscono driver approvati per i computer Dell™. L'installazione di driver provenienti da altre fonti potrebbe determinare il funzionamento non corretto del computer.



### Uso di Ripristino driver di periferica Windows

Se si verifica un problema con il computer dopo l'installazione o l'aggiornamento di un driver, usare Ripristino driver di periferica di Windows per ripristinare la versione del driver precedentemente installata.

*Windows XP:*

- 1 Fare clic sul pulsante **Start** e fare clic con il pulsante destro del mouse su **Risorse del computer**.
- 2 Fare clic su **Proprietà**→ **Hardware**→ **Gestione periferiche**.
- 3 Fare clic con il pulsante destro del mouse sulla periferica per la quale il nuovo driver è stato installato e fare clic su **Proprietà**→ **Driver**→ **Roll Back Driver** (Ripristina driver).

*Windows Vista:*

- 1 Fare clic sul pulsante start di Windows Vista, , e fare clic con il pulsante destro del mouse su **Computer**.
- 2 Fare clic su **Proprietà**→ **Gestione periferiche**.
  -  **N.B.** Verrà visualizzata la finestra di dialogo **Controllo account utente**. Se si è un amministratore del computer, fare clic su **Continua**; in caso contrario, contattare l'amministratore per accedere a **Gestione periferiche**.
- 3 Fare clic con il pulsante destro del mouse sulla periferica per la quale il nuovo driver è stato installato e fare clic su **Proprietà**→ **Driver**→ **Roll Back Driver** (Ripristina driver).

Se l'uso di Ripristino driver di periferica non risolve il problema, usare System Restore (Ripristino configurazione di sistema) per riportare il computer allo stato operativo in cui si trovava prima di installare il nuovo driver (consultare "Ripristino del sistema operativo" a pagina 108).

## Utilizzo del supporto Drivers and Utilities

Se utilizzando Ripristino driver di periferica o Ripristino configurazione di sistema (consultare "Ripristino del sistema operativo" a pagina 108) non si risolve il problema, reinstallare il driver dal supporto *Drivers and Utilities*.

- 1 Salvare e chiudere i file aperti e uscire da tutte le applicazioni in esecuzione.
- 2 Inserire il supporto *Drivers and Utilities*.

Nella maggior parte dei casi, il supporto si avvia automaticamente. In caso contrario, avviare Windows Explorer, fare clic sulla directory dell'unità CD o DVD per visualizzare il contenuto del CD e quindi fare doppio clic sul file **autorcd.exe**. La prima volta in cui si avvia il supporto, potrebbe richiedere di installare i file di installazione. Fare clic su **OK** e seguire le istruzioni a video per continuare.

- 3 Nel menu a discesa **Lingua** nella barra degli strumenti, selezionare la lingua preferita per il driver o per l'utilità, se disponibile. Viene visualizzata una schermata di benvenuto.
- 4 Fare clic su **Avanti**.

Il CD esegue automaticamente una scansione dell'hardware per rilevare driver e utilità utilizzate dal computer.

- 5 Quando il CD completa la scansione dell'hardware, è possibile rilevare anche altri driver e utilità. In **Search Criteria** (Criteri di ricerca), selezionare le categorie appropriate dai menu a discesa **System Model** (Modello sistema), **Operating System** (Sistema operativo) e **Topic** (Argomento).

Compare un collegamento o più collegamenti per gli specifici driver e utilità utilizzati dal computer.

- 6 Fare clic sul collegamento di uno specifico driver o utilità per ottenere informazioni sul driver o utilità da installare.
- 7 Fare clic sul pulsante **Install** (Installa), se presente, per iniziare l'installazione del driver o dell'utilità. Nella schermata di benvenuto, seguire le richieste a video per completare l'installazione.

Se il pulsante **Install** (Installa) non è presente, l'installazione automatica non è un'opzione. Per informazioni sull'installazione, consultare le istruzioni appropriate nelle seguenti sottosezioni o fare clic su **Extract** (Estrai), seguire le istruzioni relative all'estrazione e leggere il file *Leggimi*.

Se viene richiesto di navigare nei file del driver, fare clic sulla directory del CD nella finestra relativa alle informazioni sul driver per visualizzare i file associati a tale driver.

## Utilizzo di Risoluzione dei problemi relativi all'hardware

Se durante la configurazione del sistema operativo una periferica non viene rilevata oppure viene rilevata e configurata in modo errato, è possibile usare l'utilità Risoluzione dei problemi relativi all'hardware per risolvere il problema di compatibilità.

Avviare Risoluzione dei problemi relativi all'hardware seguendo le istruzioni delle sezioni seguenti, in funzione del sistema operativo utilizzato:

*Windows XP:*

- 1 Fare clic su **Start** → **Guida in linea e supporto tecnico**.
- 2 Inserire **risoluzione di problemi hardware** nel campo di ricerca e premere <Invio> per iniziare la ricerca.
- 3 Nella sezione **Correggi un problema**, fare clic su **Risoluzione dei problemi relativi all'hardware**.
- 4 Nell'elenco **Risoluzione dei problemi relativi all'hardware**, selezionare l'opzione che meglio descrive il problema e fare clic su **Avanti** per eseguire gli altri passi della procedura.

*Windows Vista:*

- 1 Fare clic sul pulsante Start di Windows Vista  → **Guida in linea e supporto tecnico**.
- 2 Inserire **risoluzione di problemi hardware** nel campo di ricerca e premere <Invio> per iniziare la ricerca.
- 3 Nei risultati della ricerca per "risoluzione di problemi hardware", selezionare l'opzione che meglio descrive il problema e proseguire con i passi successivi.

## Ripristino del sistema operativo

È possibile ripristinare il sistema operativo nei modi seguenti:

- Ripristino configurazione di sistema di Microsoft® Windows® XP e System Restore (Ripristino configurazione) di Microsoft Windows Vista® riporta il computer a uno stato operativo precedente senza per questo influenzare i file di dati. Utilizzare Ripristino configurazione di sistema come prima soluzione per ripristinare il sistema operativo e mantenere i file di dati.
- Se si è ricevuto un supporto *Operating System* con il computer, è possibile utilizzarlo per ripristinare il sistema operativo. Tuttavia, utilizzando il supporto *Operating System* tutti i dati presenti sul disco rigido verranno eliminati. Utilizzare il supporto *soltanto* se Ripristino configurazione di sistema non è riuscito a risolvere il problema relativo al sistema operativo.



**N.B.** Il supporto *Operating System* può essere opzionale e potrebbe non essere spedito col computer.

## Utilizzo di Ripristino configurazione di sistema di Microsoft Windows

I sistemi operativi Microsoft Windows forniscono l'opzione Ripristino configurazione di sistema che consente di ripristinare uno stato operativo precedente del computer, senza modificare i file di dati, a seguito di modifiche all'hardware, al software o ad altre impostazioni di sistema che hanno reso il computer instabile. Tutte le modifiche che Ripristino configurazione di sistema apporta al computer sono completamente ripristinabili .

 **AVVISO:** Eseguire regolarmente il backup dei file di dati, in quanto Ripristino configurazione di sistema non esegue il monitoraggio e il ripristino di tali file.

 **N.B.** Le procedure in questo documento sono state scritte per la visualizzazione predefinita di Windows, pertanto potrebbero non funzionare se l'utente ha configurato il computer Dell™ con la visualizzazione classica di Windows.

### Avvio di Ripristino configurazione di sistema

*Windows XP:*

 **AVVISO:** Salvare e chiudere qualsiasi file aperto e uscire da qualsiasi programma aperto prima di ripristinare il computer ad uno stato operativo precedente. Non modificare, aprire o eliminare alcun file o programma prima che il sistema venga completamente ripristinato.

- 1 Fare clic su **Start** → **Tutti i programmi** → **Accessori** → **Utilità di sistema** → **Ripristino configurazione di sistema**.
- 2 Fare clic su **Ripristina uno stato precedente del computer** su **Creazione punto di ripristino**.
- 3 Fare clic su **Avanti**. Seguire le istruzioni visualizzate.

*Windows Vista:*

- 1 Fare clic sul pulsante **Start** di Windows Vista  → **Help and Support** (Guida in linea e supporto tecnico).
- 2 Nella casella di ricerca inserire **Ripristino configurazione di sistema** e premere <Invio>.

 **N.B.** Verrà visualizzata la finestra di dialogo **Controllo account utente**. Se si è un amministratore del computer, fare clic su **Continua**; in caso contrario, contattare l'amministratore per proseguire con l'operazione desiderata.

- 3 Fare clic su **Avanti**. Seguire le altre istruzioni visualizzate.

Se Ripristino configurazione di sistema non risolve il problema, è possibile annullare l'ultimo ripristino della configurazione di sistema.

### Annullamento dell'ultimo ripristino

 **AVVISO:** salvare e chiudere tutti i file aperti e uscire da tutti i programmi in esecuzione prima di annullare l'ultimo ripristino del sistema. Non modificare, aprire o eliminare alcun file o programma prima che il sistema venga completamente ripristinato.

*Windows XP:*

- 1 Fare clic su **Start**→ **Tutti i programmi**→ **Accessori**→ **Utilità di sistema**.
- 2 Fare clic su **Ripristino configurazione di sistema**→ **Annulla ultima operazione di ripristino**→ **Avanti**.

*Windows Vista:*

- 1 Fare clic sul pulsante Start di Windows Vista  → **Help and Support** (Guida in linea e supporto tecnico).
- 2 Nella casella di ricerca inserire **Ripristino configurazione di sistema** e premere <Invio>.
- 3 Fare clic su **Undo my last restoration** (Annulla ultima operazione di ripristino)→ **Avanti**.

### **Attivazione di Ripristino configurazione di sistema**

 **N.B.** Windows Vista non disattiva System Restore (Ripristino configurazione di sistema), indipendentemente dallo spazio disponibile su disco. Quindi, i passi seguenti sono relativi soltanto a Windows XP.

Se si reinstalla Windows XP su un disco rigido con meno di 200 MB di spazio libero, Ripristino configurazione di sistema viene automaticamente disattivato. Per verificare se Ripristino configurazione di sistema è attivato, seguire la procedura descritta.

- 1 Fare clic sul pulsante **Start** e quindi su **Pannello di controllo**.
- 2 Fare clic su **Prestazioni e manutenzione**→ **Sistema**→ **Ripristino configurazione di sistema**.
- 3 Accertarsi che **Disattiva Ripristino configurazione di sistema** non sia selezionato.

### **Utilizzo del supporto Operating System**

#### **Operazioni preliminari**

Se si intende reinstallare il sistema operativo Windows per risolvere un problema con un nuovo driver installato, utilizzare dapprima Ripristino driver di periferica di Windows. Vedere "Uso di Ripristino driver di periferica Windows" a pagina 106. Se l'uso di Ripristino driver di periferica non risolve il problema, usare Ripristino configurazione di sistema per riportare il sistema operativo allo stato operativo in cui si trovava prima di installare il nuovo driver di periferica. Vedere "Utilizzo di Ripristino configurazione di sistema di Microsoft Windows" a pagina 109.

 **AVVISO:** prima di eseguire l'installazione, effettuare il backup di tutti i dati del disco rigido primario. Nelle configurazioni convenzionali dei dischi rigidi, il disco rigido primario è il primo rilevato dal computer.

Per reinstallare Windows sono necessari i seguenti supporti.

- Supporto *Operating System* della Dell™
- Supporto *Drivers and Utilities* di Dell

 **N.B.** Il supporto *Drivers and Utilities* di Dell contiene i driver che sono stati installati durante l'assemblaggio del computer. Utilizzare il supporto *Drivers and Utilities* di Dell per caricare eventuali driver richiesti. A seconda del paese in cui si è ordinato il computer o se sono stati richiesti o meno i supporti, il supporto *Drivers and Utilities* e il supporto *Operating System* potrebbero non essere spediti con il computer.

## Reinstallazione di Windows

Il processo di reinstallazione può richiedere da 1 a 2 ore. Dopo avere reinstallato il sistema operativo, occorre installare anche i driver di periferica, il programma di protezione dai virus e altro software (consultare "Reinstallazione dei driver di periferica" a pagina 111).

 **AVVISO:** Il supporto *Operating System* dispone di opzioni per reinstallare Windows XP. Le opzioni possono sovrascrivere i file ed eventualmente influenzare i programmi installati nel disco rigido. Non reinstallare pertanto Windows XP a meno che non venga richiesto da un rappresentante del supporto tecnico di Dell.

- 1 Salvare e chiudere i file aperti e uscire da tutti i programmi in esecuzione.
- 2 Inserire il supporto *Operating System*. Fare clic su **Esci** se compare il messaggio **Installa Windows**.
- 3 Riavviare il computer.

Quando viene visualizzato il logo DELL, premere immediatamente <F12>.

 **N.B.** Se si attende troppo a lungo e viene visualizzato il logo del sistema operativo, attendere la visualizzazione del desktop di Microsoft® Windows®, quindi spegnere il computer e riprovare.

 **N.B.** I passaggi elencati di seguito consentono di modificare la sequenza di avvio solo temporaneamente; Al successivo avvio, il computer si avvierà in base alle periferiche specificate nel programma di installazione di sistema.

- 4 Quando viene visualizzato l'elenco delle periferiche di avvio, evidenziare **IDE CD-ROM Device/CD/DVD/CD-RW Drive** e premere <Invio>.
- 5 Premere un tasto per avviare il sistema da **CD-ROM**.
- 6 Seguire le istruzioni visualizzate per completare l'installazione.

## Reinstallazione dei driver di periferica

Se è necessario reinstallare o aggiornare i driver di periferica del sistema, non è necessario installarli in un ordine specifico. Tuttavia, per i migliori risultati, seguire questo ordine di installazione.

---

1	Notebook System Software (NSS)	Una raccolta di aggiornamenti critici per il sistema operativo.
2	Chipset	Permette al sistema operativo di controllare i componenti e i controller della scheda di sistema.
3	Controller video	Migliora le prestazioni grafiche.
4	Network Interface Card (NIC)	Attiva e migliora il controller di rete.

---

5	Periferica audio	Attiva e migliora il controller audio.
6	Modem	Attiva e migliora il modem.
7	Scheda di rete senza fili	Attiva e migliora il controller della rete senza fili.
8	Modulo BlueTooth®	Attiva e migliora il controller Bluetooth.
9	Controller PC Card/ExpressCard	Attiva e migliora il controller PC Card o ExpressCard.
10	Touchpad	Migliora le funzionalità dell'unità di puntamento.
11	Altro	Altre unità e periferiche come computer palmari, scanner, stampanti, riproduttori MP3 e fotocamere digitali che sono connesse al computer.

---



# Aggiunta e sostituzione di componenti

## Operazioni preliminari

Questa sezione fornisce procedure per la rimozione e l'installazione dei componenti nel computer. Salvo altresì indicato, ogni procedura presume che esistano le seguenti condizioni:

- Sono state eseguite le operazioni indicate in "Spegnimento del computer" a pagina 113 e "Prima di intervenire sui componenti interni del computer" a pagina 114.
- L'utente ha letto le informazioni sulla sicurezza nella *Guida alle informazioni sul prodotto* della Dell™.
- Un componente può essere sostituito o, se acquistato separatamente, installato eseguendo la procedura di rimozione in ordine inverso.

## Strumenti consigliati

Le procedure in questo documento possono richiedere gli strumenti seguenti:

- Cacciavite a punta piatta piccolo
- Cacciavite a croce
- Graffietto piccolo in plastica
- CD del programma per l'aggiornamento del BIOS flash

## Spegnimento del computer

 **AVVISO:** per evitare la perdita di dati, salvare e chiudere i file aperti e uscire dai programmi in esecuzione prima di spegnere il computer.

**1** Arrestare il sistema operativo:

- a Salvare e chiudere tutti i file aperti e uscire da tutte le applicazioni in esecuzione.
- b In Microsoft® Windows® XP, fare clic su **Start**→ **Chiudi sessione**→ **Chiudi sessione**.

In Microsoft Windows Vista®, fare clic sul pulsante Start di Windows Vista,  fare clic sulla freccia nell'angolo inferiore destro del menu Start mostrato di seguito e fare clic su **Chiudi sessione**.



Al termine della procedura di arresto del sistema operativo, il computer si spegne.

- 2 Assicurarsi che il computer e tutte le periferiche collegate siano spenti. Se il computer e le periferiche collegate non si spengono automaticamente quando si arresta il sistema operativo, premere e tenere premuto il pulsante di alimentazione per circa 4 secondi.

## Prima di intervenire sui componenti interni del computer

Per proteggere il computer da eventuali danni e per la sicurezza personale, attenersi alle indicazioni sulla sicurezza riportate di seguito.



**ATTENZIONE:** Prima di eseguire le procedure descritte in questa sezione, leggere le istruzioni di sicurezza riportate nella *Guida alle informazioni sul prodotto*.



**AVVISO:** Maneggiare con cura componenti e schede. Non toccare i componenti o i contatti sulle schede. Manipolare una scheda dai bordi o dalla staffa metallica di montaggio. Maneggiare un componente, ad esempio un processore, dai bordi, non dai piedini.



**AVVISO:** Solo un tecnico di assistenza qualificato dovrebbe eseguire le riparazioni del computer. Danni dovuti a riparazioni non autorizzate da Dell non sono coperte dalla garanzia.



**AVVISO:** Per scollegare un cavo, afferrare il connettore o la linguetta, non il cavo stesso. Alcuni cavi sono dotati di connettore con linguette di blocco. Per scollegare questo tipo di cavo, fare pressione sulle linguette di blocco prima di estrarre il cavo. Nel separare i connettori, mantenerli allineati per evitare di piegare un eventuale piedino. Inoltre, prima di collegare un cavo accertarsi che entrambi i connettori siano allineati e orientati in modo corretto.



**AVVISO:** Per evitare di danneggiare il computer, eseguire la seguente procedura prima di cominciare ad intervenire sui componenti interni del computer.

- 1 Assicurarsi che la superficie di lavoro sia piana e pulita per prevenire eventuali graffi al coperchio del computer.
- 2 Spegner il computer (consultare "Spegnimento del computer" a pagina 113).
- 3 Se il computer è collegato a una periferica di alloggiamento (inserito), scollegarlo. Per istruzioni, consultare la documentazione fornita con la periferica di alloggiamento.



**AVVISO:** per disconnettere un cavo di rete, scollegare prima il cavo dal computer, quindi dallo spinotto di rete a muro.

- 4 Scollegare dal computer eventuali linee telefoniche o cavi di rete.
- 5 Chiudere lo schermo e capovolgere il computer su una superficie di lavoro piana e pulita.



**AVVISO:** Per evitare danni alla scheda di sistema, è necessario rimuovere la batteria principale prima di effettuare la manutenzione del computer.

- 6 Scollegare il computer e tutte le periferiche collegate dalle rispettive prese elettriche.

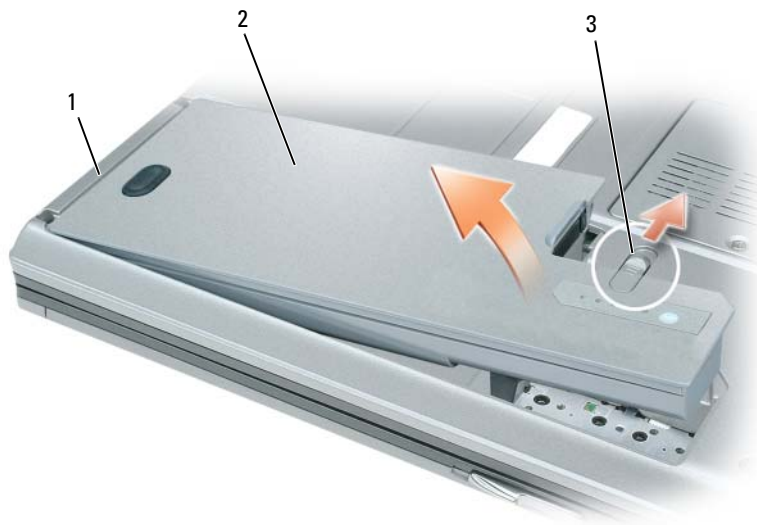

1 linguetta della  
batteria

2 batteria

3 chiusura a scatto  
dell'alloggiamento della  
batteria

**7** Rimuovere la batteria principale.

- a** Fare scorrere la chiusura a scatto dell'alloggiamento della batteria situato sul fondo del computer.
- b** Rimuovere la batteria dall'alloggiamento della batteria.

**8** Premere il pulsante di alimentazione per mettere a terra la scheda di sistema.



**ATTENZIONE:** Per proteggersi da scosse elettriche, scollegare sempre il computer dalla presa di alimentazione prima di aprire il coperchio.

**9** Aprire lo schermo facendo scorrere di lato il dispositivo di chiusura (vedere "Vista frontale" a pagina 15).



**AVVISO:** Prima di toccare qualsiasi componente all'interno del computer, scaricare a terra l'elettricità statica del corpo toccando una superficie metallica non verniciata, come il metallo della parte posteriore del computer. Durante il lavoro, toccare a intervalli regolari una superficie metallica non verniciata per scaricare l'elettricità statica, che potrebbe danneggiare i componenti interni.

**10** Rimuovere ogni PC Card/ExpressCard installata dal relativo slot (consultare "Vista laterale sinistra" a pagina 19).

**11** Rimuovere il disco rigido (consultare "Disco rigido" a pagina 116).

## Disco rigido

**⚠ ATTENZIONE:** *Non toccare l'alloggiamento metallico del disco rigido se l'unità è calda quando viene rimossa dal computer.*

**⚠ ATTENZIONE:** *Prima di effettuare interventi sul computer, leggere le istruzioni di sicurezza che si trovano nella Guida alle informazioni sul prodotto.*

**➡ AVVISO:** Per evitare la perdita di dati, spegnere il computer (vedere "Spegnimento del computer" a pagina 113) prima di rimuovere il disco rigido. Non rimuovere il disco rigido se il computer è acceso, in modalità di standby o in modalità sospensione.

**➡ AVVISO:** I dischi rigidi sono estremamente fragili, anche un lieve urto può danneggiarli.

**🔧 N.B.** Dell non garantisce la compatibilità, né fornisce supporto tecnico per dischi rigidi provenienti da altre fonti.

**🔧 N.B.** È necessario disporre del supporto *Operating System* per installare il sistema operativo Microsoft® Windows®. È necessario disporre anche del supporto *Drivers and Utilities* per installare i driver e le utilità sul nuovo disco rigido.

Per sostituire il disco rigido nel relativo alloggiamento, seguire la procedura descritta.

- 1 Seguire le procedure in "Operazioni preliminari" a pagina 113.
- 2 Capovolgere il computer e rimuovere le viti che fissano il disco rigido.

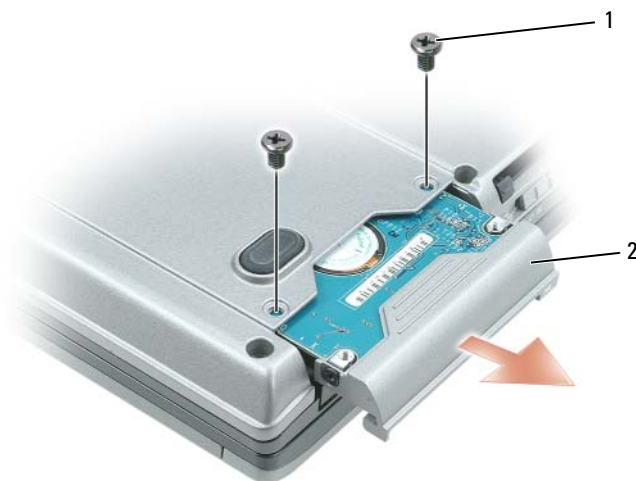

**➡ AVVISO:** Quando il disco rigido non è inserito nel computer, riporlo in un involucro antistatico. Consultare la sezione "Protezione dalle scariche elettrostatiche" nella Guida alle informazioni sul prodotto.

- 3 Estrarre il disco rigido dal computer.
- 4 Estrarre la nuova unità dall'imballaggio.

Conservare l'imballaggio originale, che potrà essere usato in futuro per riporre o spedire l'unità.

- ➔ **AVVISO:** Esercitare una pressione uniforme per far scorrere l'unità in posizione. Esercitando una forza eccessiva è possibile danneggiare il connettore.
- 5 Far scorrere il disco rigido finché non è completamente inserito nell'alloggiamento.
- 6 Rimontare e serrare le viti.
- 7 Per installare il sistema operativo del computer, consultare "Ripristino del sistema operativo" a pagina 108.
- 8 Utilizzare il supporto *Drivers and Utilities* per installare i driver e le utilità per il computer (consultare "Reinstallazione dei driver e delle utilità" a pagina 106).

## Restituire il disco rigido a Dell

Restituire il disco rigido a Dell nell'imballaggio in spugna originale o in uno equivalente. In caso contrario, il disco rigido potrebbe venire danneggiato durante il trasporto.

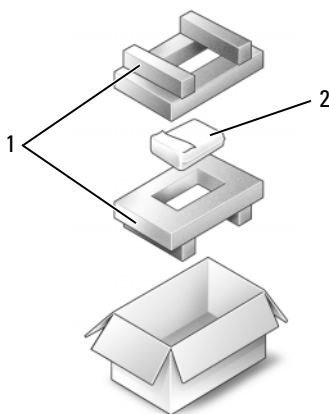

1 imballaggio in spugna

2 disco rigido

## Coperchio del cardine

- ⚠ **ATTENZIONE:** Prima di effettuare interventi sul computer, leggere le istruzioni di sicurezza che si trovano nella *Guida alle informazioni sul prodotto*.
- ➔ **AVVISO:** Per evitare eventuali scariche elettrostatiche, scaricare a terra l'elettricità statica del corpo utilizzando una fascetta da polso per la messa a terra o toccando a intervalli regolari un connettore sul pannello posteriore del computer.
- ➔ **AVVISO:** Il coperchio del cardine è fragile e può danneggiarsi se si usa troppa forza. Fare attenzione quando si rimuove il coperchio del cardine.

- 1 Seguire le procedure in "Operazioni preliminari" a pagina 113
- 2 Capovolgere il computer e quindi aprire lo schermo completamente (180 gradi) in modo da collocarlo sulla superficie di lavoro.
- ➔ **AVVISO:** Per evitare danni al coperchio dei cardini, non sollevare il coperchio da entrambi i lati contemporaneamente.
- 3 Inserire un graffietto nell'indentatura per sollevare con delicatezza il coperchio del cardine sul lato destro.



1 coperchio del cardine      2 indentatura

- 4 Allentare il coperchio del cardine, spostandolo da destra a sinistra, e rimuoverlo.
- 5 Per sostituire il coperchio del cardine, inserire il bordo sinistro del coperchio nello slot del coperchio e premere da sinistra verso destra fino a far scattare il coperchio in posizione.

## Memoria

È possibile espandere la memoria del computer installando dei moduli di memoria sulla scheda di sistema. Per informazioni sulla memoria supportata dal computer, consultare "Specifiche" a pagina 143. Assicurarsi di installare solo moduli di memoria adatti al computer.



**ATTENZIONE:** Prima di eseguire le procedure descritte in questa sezione, seguire le istruzioni di sicurezza riportate nella *Guida alle informazioni sul prodotto*.



**AVVISO:** Per evitare danni alla scheda di sistema, è necessario rimuovere la batteria principale prima di aprire il computer.



**N.B.** I moduli di memoria acquistati da Dell sono coperti dalla garanzia del computer.

Il computer ha due slot di memoria denominati DIMM A e DIMM B. DIMM A si trova nella parte superiore del computer, sotto la tastiera, e DIMM B si trova nella parte inferiore del computer, sotto il coperchio del modulo di memoria. DIMM A contiene il modulo di memoria principale configurato dalla fabbrica. Se non si ordina memoria aggiuntiva, DIMM B è vuoto. In genere, se si aggiunge memoria, si utilizza DIMM B. Se si aggiorna la memoria, potrebbe essere necessario rimuovere e installare moduli di memoria in DIMM A e B a seconda dell'entità dell'aggiornamento.



**AVVISO:** Se è necessario installare i moduli di memoria in due connettori, installare prima un modulo nel connettore "DIMMA", quindi installare il secondo nel connettore "DIMMB".

## Connettore DIMM A

Per installare un modulo di memoria nel connettore DIMM A:

- 1 Seguire le procedure in "Operazioni preliminari" a pagina 113.
- 2 Rimuovere il coperchio del cardine (consultare "Coperchio del cardine" a pagina 117).
- 3 Rimuovere la tastiera (consultare "tastiera" a pagina 126).
- 4 Scaricare l'elettricità statica del corpo toccando uno dei connettori metallici sul retro del computer.



**AVVISO:** Se si esce dall'area del computer, scaricare l'elettricità statica del corpo prima di ritornare al computer.

- 5 Se si sta sostituendo un modulo di memoria, rimuovere il modulo esistente.



**AVVISO:** Per evitare danni al connettore del modulo di memoria, non usare attrezzi per allargare i fermagli di fissaggio che bloccano il modulo di memoria.

- a Usando le punta delle dita, allargare con cautela i fermagli di fissaggio alle estremità del connettore del modulo di memoria, fino a farlo sollevare.
- b Estrarre il modulo dal connettore.

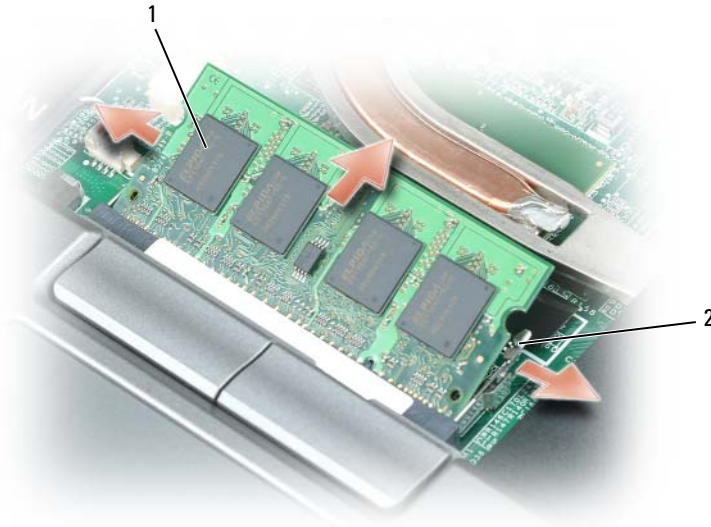

1 modulo di memoria

2 fermagli di fissaggio (2)

➔ **AVVISO:** Inserire i moduli di memoria con un angolazione di 45 gradi per evitare di danneggiare il connettore. Se il modulo di memoria non è installato correttamente, il computer non si avvia, ma non viene visualizzato alcun messaggio di errore.

**6** Scaricare l'elettricità statica del corpo ed installare il nuovo modulo di memoria.

**a** Allineare la tacca nel connettore nel bordo del modulo con la linguetta nella fessura del connettore.

**b** Far scorrere saldamente il modulo nella fessura con un angolazione di 45 gradi, quindi ruotarlo verso il basso fino a farlo scattare in posizione. Se il modulo non scatta in posizione, rimuoverlo e reinstallarlo.

**7** Riposizionare la tastiera (consultare "tastiera" a pagina 126).

**8** Riposizionare il coperchio del cardine (consultare "Coperchio del cardine" a pagina 117).

**9** Inserire la batteria nel suo alloggiamento o collegare l'adattatore c.a. al computer e a una presa elettrica.

**10** Accendere il computer.

All'avvio il computer rileva la memoria aggiuntiva e aggiorna automaticamente le informazioni relative alla configurazione del sistema.



Per confermare la quantità di memoria installata nel computer:

- Con il sistema operativo Microsoft® Windows® XP, fare clic con il pulsante destro del mouse sull'icona **Risorse del computer** presente sul desktop. Fare clic su **Proprietà**→ **Generale**.
- Nel sistema operativo Microsoft Windows Vista®, fare clic sul pulsante Start di Windows Vista  → **Guida in linea e supporto tecnico**→ **Informazioni sul computer**.

## Connettore DIMM B

Per installare un modulo di memoria nel connettore DIMM B:

- 1 Seguire le procedure descritte in "Operazioni preliminari" a pagina 113.
- 2 Capovolgere il computer, allentare la vite di fissaggio nel coperchio del modulo di memoria (consultare "Vista dal basso" a pagina 23), quindi rimuovere il coperchio.

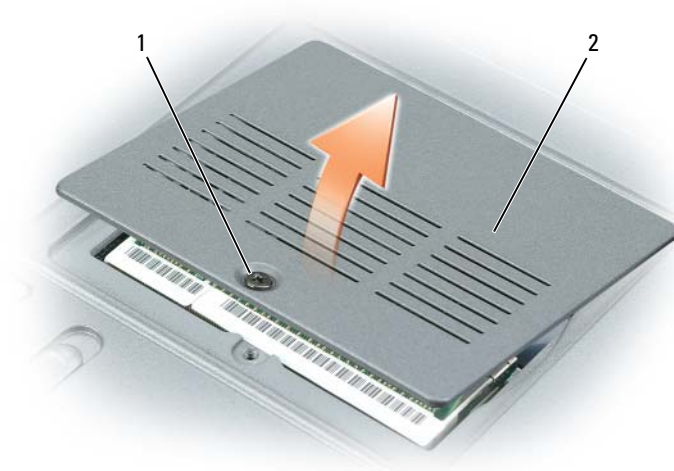

1 vite di fissaggio

2 coperchio del modulo di memoria

 **AVVISO:** Per evitare danni al connettore del modulo di memoria, non usare attrezzi per allargare i fermagli di fissaggio che bloccano il modulo di memoria.

- 3 Se si sta sostituendo un modulo di memoria, rimuovere il modulo esistente.
  - a Usando le punta delle dita, allargare con cautela i fermagli di fissaggio alle estremità del connettore del modulo di memoria, fino a farlo sollevare.

**b** Estrarre il modulo dal connettore.

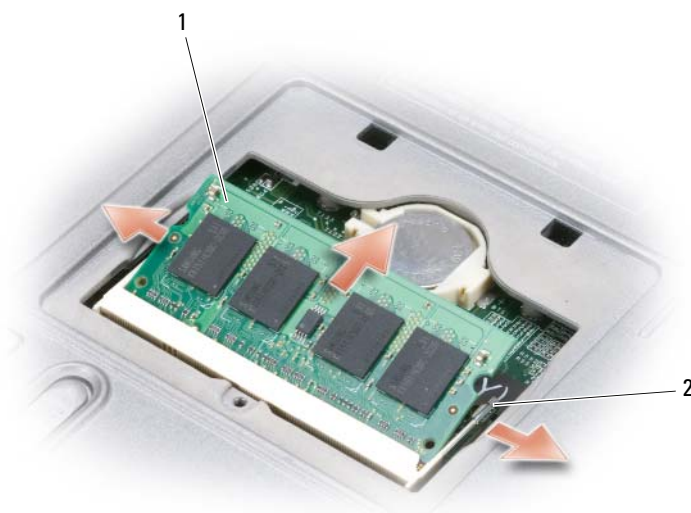

1 modulo di memoria

2 fermagli di fissaggio (2)

- ➔ **AVVISO:** Se è necessario installare i moduli di memoria in due connettori, installare prima un modulo nel connettore "DIMMA", quindi installare il secondo nel connettore "DIMMB".
  - ➔ **AVVISO:** Inserire i moduli di memoria con un angolazione di 45 gradi per evitare di danneggiare il connettore. Se il modulo di memoria non è installato correttamente, il computer non si avvia, ma non viene visualizzato alcun messaggio di errore.
  - ✍ **N.B.** Per mantenere prestazioni ottimali, in ogni connettore devono essere utilizzati moduli di memoria identici.
- 4 Scaricare l'elettricità statica del corpo ed installare il nuovo modulo di memoria.
    - a Allineare la tacca nel connettore nel bordo del modulo con la linguetta nella fessura del connettore.
    - b Far scorrere saldamente il modulo nella fessura con un angolazione di 45 gradi, quindi ruotarlo verso il basso fino a farlo scattare in posizione. Se il modulo non scatta in posizione, rimuoverlo e reinstallarlo.
  - 5 Reinstallare il coperchio dei moduli di memoria.
  - ➔ **AVVISO:** Se si incontra resistenza durante la chiusura del coperchio, rimuovere il modulo e reinstallarlo. Se si forza la chiusura del coperchio, si potrebbe danneggiare il computer.
  - 6 Inserire la batteria nel suo alloggiamento o collegare l'adattatore c.a. al computer e a una presa elettrica.
  - 7 Accendere il computer.

All'avvio il computer rileva la memoria aggiuntiva e aggiorna automaticamente le informazioni relative alla configurazione del sistema.

Per confermare la quantità di memoria installata nel computer:

- Con il sistema operativo Microsoft Windows XP, fare clic con il pulsante destro del mouse sull'icona **Risorse del computer** presente sul desktop. Fare clic su **Proprietà**→ **Generale**.
- Nel sistema operativo Microsoft Windows Vista, fare clic sul pulsante Start di Windows Vista  → Guida in linea e supporto tecnico → **Informazioni sul computer**.

## Mini-Card

Se si è ordinata una Mini-Card con il computer, la scheda è già installata.

 **ATTENZIONE:** Prima di eseguire le procedure descritte in questa sezione, seguire le istruzioni di sicurezza riportate nella *Guida alle informazioni sul prodotto*.

 **AVVISO:** Per evitare danni alla scheda di sistema, rimuovere la batteria principale prima di eseguire interventi sul computer.

 **N.B.** In funzione del sistema utilizzato, la Mini-Card può trovarsi sotto la tastiera o sotto un coperchio sul fondo del computer.

- 1 Seguire le procedure in "Operazioni preliminari" a pagina 113.
- 2 Rimuovere il coperchio del cardine (consultare "Coperchio del cardine" a pagina 117) e la tastiera (consultare "tastiera" a pagina 126).
- 3 Scaricare l'elettricità statica del corpo toccando uno dei connettori metallici sul retro del computer.

 **N.B.** Se si esce dall'area del computer, scaricare l'elettricità statica del corpo prima di ritornare al computer.

- 4 Se non è installata alcuna scheda Mini PCI, passare al punto 5. Se si sta sostituendo una scheda Mini Card, rimuovere quella precedentemente installata.
  - a Disconnettere i cavi dalla scheda.

 **N.B.** In funzione del tipo di Mini-Card che si utilizza, non tutti i cavi potrebbero essere utilizzati.



1 cavi dell'antenna

- b** Sganciare la scheda allontanando la staffa metallica di fissaggio dalla scheda fino a quando la scheda non si solleva leggermente.

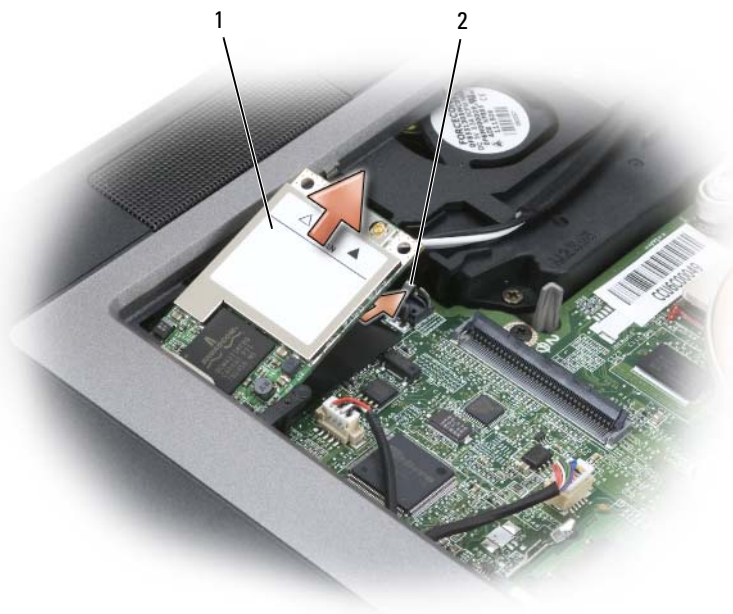

1 scheda WLAN

2 staffa metallica di fissaggio

c Fare scorrere la scheda con un'angolazione di 45 gradi fuori dal connettore.

➔ **AVVISO:** I connettori della scheda sono calettati per evitare inserzioni errate. Se si incontra resistenza, allineare correttamente la scheda.

🔧 **N.B.** Non inserire una scheda di rete Mobile Broadband (WWAN) nel connettore per le schede WLAN.

🔧 **N.B.** La Mini-Card può avere due o tre connettori per l'antenna, in funzione del tipo di scheda ordinata.

5 Installare la scheda:

➔ **AVVISO:** Per evitare di danneggiare la Mini-Card, non porre mai cavi sopra o sotto la scheda.

a Spostare tutti i cavi per fare spazio per la Mini-Card.

b Allineare la scheda al connettore con un angolo di 45 gradi e inserirla nel connettore fino a quando non scatta in posizione.

🔧 **N.B.** Per informazioni più specifiche su quale cavo collegare a quale connettore, consultare la documentazione fornita con la Mini-Card.

6 Collegare i cavi alla Mini-Card, verificando che il percorso dei cavi sia corretto.

7 Rimontare la tastiera o il coperchio.

## tastiera

**⚠ ATTENZIONE:** Prima di eseguire le procedure descritte in questa sezione, leggere le istruzioni di sicurezza riportate nella *Guida alle informazioni sul prodotto*.

**➡ AVVISO:** Per evitare eventuali scariche elettrostatiche, scaricare a terra l'elettricità statica del corpo utilizzando una fascetta da polso per la messa a terra o toccando a intervalli regolari una superficie metallica non verniciata (quale un connettore sul retro del computer).

- 1 Seguire le procedure descritte in "Operazioni preliminari" a pagina 113.
- 2 Rimuovere il coperchio del cardine (consultare "Coperchio del cardine" a pagina 117).
- 3 rimuovere le tre viti sulla parte superiore della tastiera.

**➡ AVVISO:** I coperchietti dei tasti sono fragili, si spostano facilmente e rimetterli al loro posto richiede molto tempo. Fare attenzione durante la rimozione e manipolazione della tastiera.

- 4 Sollevare la tastiera e mantenerla sollevata e leggermente in avanti per consentire l'accesso al connettore della tastiera sulla scheda di sistema.
- 5 Per sganciare il tasto della tastiera dal connettore della tastiera sulla scheda di sistema, ruotare la barra in plastica sul connettore della tastiera.



- 1 tastiera
- 2 viti della tastiera
- 3 connettore del cavo
- 4 connettore della tastiera

- ➔ **AVVISO:** Per evitare di graffiare il supporto per il polso quando si sostituisce la tastiera, agganciare le cinque linguette lungo il bordo anteriore della tastiera nel per il polso, quindi fissare la tastiera in sede.
- 6 Per sostituire la tastiera, collegare il cavo della tastiera al connettore sulla scheda di sistema.
- 7 Collocare le linguette lungo il bordo anteriore della tastiera nel supporto per il polso e posare la tastiera sul supporto per il polso.
- 8 Sostituire le tre viti sulla parte superiore della tastiera.
- 9 Riposizionare il coperchio del cardine.

## Scheda interna con tecnologia senza fili Bluetooth®

**⚠ ATTENZIONE:** Prima di eseguire le procedure seguenti, leggere le istruzioni di sicurezza nella *Guida alle informazioni sul prodotto*.

- ➔ **AVVISO:** Per evitare eventuali scariche elettrostatiche, scaricare a terra l'elettricità statica del corpo utilizzando una fascetta da polso per la messa a terra o toccando a intervalli regolari un connettore sul pannello posteriore del computer.
- ➔ **AVVISO:** Per evitare danni alla scheda di sistema, rimuovere la batteria principale prima di eseguire interventi sul computer.

Se si è ordinata una scheda interna con tecnologia senza fili Bluetooth assieme al computer, questa è già installata.

- 1 Seguire le procedure descritte in "Operazioni preliminari" a pagina 113.
- 2 Rimuovere il coperchio del cardine (consultare "Coperchio del cardine" a pagina 117).
- 3 Estrarre il connettore del cavo della scheda dalla linguetta metallica.

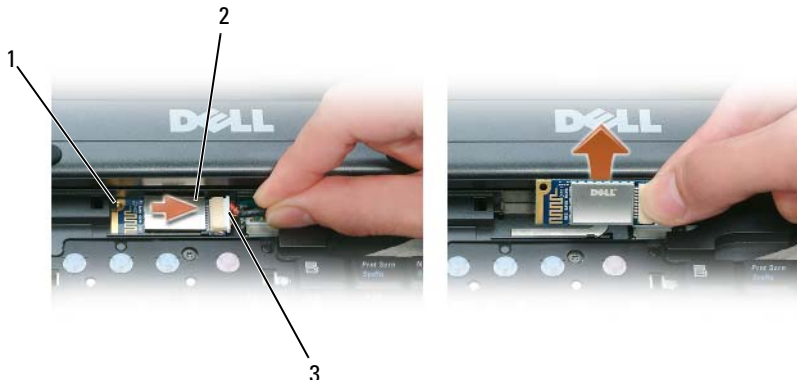

- 1 linguetta metallica 2 scheda 3 connettore del cavo

4 Estrarre il connettore del cavo dal connettore della scheda.

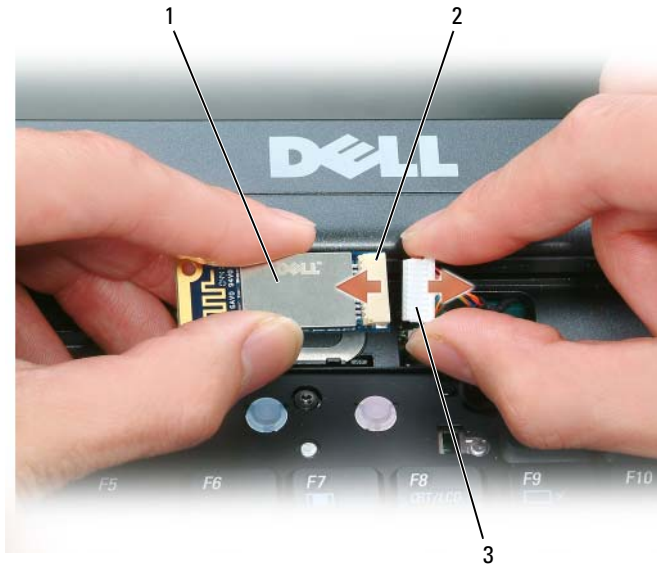

- 1 scheda 2 connettore della scheda 3 connettore del cavo

➡ **AVVISO:** Fare attenzione quando si rimuove la scheda per evitare di danneggiare la scheda, il cavo o i componenti circostanti.

## Batteria pulsante

⚠ **ATTENZIONE:** Prima di eseguire le procedure seguenti, leggere le istruzioni di sicurezza nella *Guida alle informazioni sul prodotto*.

➡ **AVVISO:** Per evitare eventuali scariche elettrostatiche, scaricare a terra l'elettricità statica del corpo utilizzando una fascetta da polso per la messa a terra o toccando a intervalli regolari un connettore sul pannello posteriore del computer.

➡ **AVVISO:** Per evitare danni alla scheda di sistema, rimuovere la batteria principale prima di eseguire interventi sul computer.

- 1 Seguire le procedure descritte in "Operazioni preliminari" a pagina 113.
- 2 Nella parte inferiore del computer, allentare la vite di fissaggio nel coperchio del modulo di memoria/batteria pulsante e rimuovere il coperchio (consultare "Vista dal basso" a pagina 23).





1 batteria pulsante

- 3 Inserire un graffietto in plastica nella guida sul lato dell'alloggiamento della batteria pulsante ed estrarre la batteria dall'alloggiamento.

Quando si sostituisce la batteria, inserirla con un'angolazione di 30 gradi sotto il fermaglio con il polo positivo (contrassegnato dal simbolo [+]) rivolto verso l'alto, quindi spingerlo in posizione.

## Informazioni sull'alloggiamento per supporti multimediali

**⚠ ATTENZIONE:** Prima di eseguire le procedure descritte in questa sezione, leggere le istruzioni di sicurezza riportate nella *Guida alle informazioni sul prodotto*.

Nell'alloggiamento dell'unità ottica, è possibile installare periferiche quali un'unità disco floppy, un'unità CD, un'unità CD-RW, un'unità DVD, un'unità CD-RW/DVD, DVD+RW, una seconda batteria o un secondo disco rigido.

## Informazioni sulla vite di protezione della periferica



**N.B.** Una vite di protezione della periferica può essere acquistata da Dell. Non è necessario installare la vite di protezione della periferica a meno che non si desideri impedire una facile rimozione della periferica multimediale.

Il computer Dell™ viene fornito con un'unità CD/DVD installata nell'alloggiamento per supporti multimediali. Una vite di protezione della periferica può essere acquistata come opzione da Dell. Quando si installa una periferica nell'alloggiamento, è possibile installare la vite di protezione della periferica per impedire che la periferica venga rimossa con facilità.

### Rimozione della vite di protezione della periferica

Se la vite di protezione della periferica è installata, è necessario rimuovere la vite per rimuovere la periferica dall'alloggiamento:

- 1 Salvare e chiudere i file aperti, uscire da tutti i programmi in esecuzione e arrestare il sistema.
- 2 Se il computer è collegato a una periferica di alloggiamento (inserito), scollegarlo. Per istruzioni, consultare la documentazione fornita con la periferica di alloggiamento.
- 3 Chiudere lo schermo e capovolgere il computer.
- 4 Utilizzare un cacciavite a croce piccolo n. 1 per rimuovere la vite di protezione della periferica da sotto il computer.

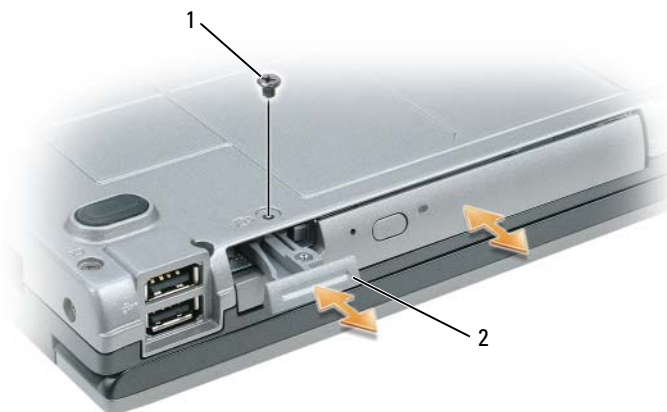

1 vite di protezione della periferica

2 chiusura a scatto della periferica

### Rimozione e installazione delle periferiche negli alloggiamento per supporti multimediali

- ➔ **AVVISO:** Quando si rimuove o si installa una periferica, non fare cadere la periferica poiché si potrebbe danneggiare l'unità. Quando non è installata nel computer, conservare la periferica in un luogo sicuro e asciutto. Non esercitare forza verso il basso o appoggiare oggetti pesanti sulle periferiche.
- 🔧 **N.B.** Se il computer è fornito senza la vite di protezione della periferica installata, è possibile rimuovere e installare le periferiche mentre il computer è acceso e collegato a una periferica di inserimento nell'alloggiamento di espansione.

- 1 Se si scambia una periferica mentre il computer è acceso, fare doppio clic sull'icona **Rimozione sicura dell'hardware** nella barra delle applicazioni, fare clic sulla periferica che si desidera espellere e fare clic su **Chiudi**.

*Se si scambia una periferica mentre il computer è spento, continuare al passo successivo.*

- 2 Se il computer è fornito con una vite di protezione della periferica installata, rimuoverla (consultare "Informazioni sulla vite di protezione della periferica" a pagina 129).
- 3 Premere la chiusura a scatto dello schermo.



- 4 Estrarre la periferica dall'alloggiamento per supporti multimediali.
- 5 Spingere la nuova periferica nell'alloggiamento multimediale finché non scatta in posizione.
- 6 Se la periferica è stata scambiata con il computer in funzione, il sistema operativo riconoscerà automaticamente la periferica. Se necessario, inserire la password per sbloccare il computer.



## Dell™ QuickSet

 **N.B.** Questa funzione potrebbe non essere disponibile sul computer.

Dell™ QuickSet consente facilmente di configurare o visualizzare i seguenti tipi di impostazioni:

- connettività della rete
- risparmio energia
- schermo
- informazioni di sistema

In funzione di ciò che si desidera fare in Dell™ QuickSet, è possibile avviarlo *facendo clic*, *doppio-clic* o *facendo clic-con il pulsante destro del mouse* sull'icona di QuickSet nella barra delle applicazioni di Microsoft® Windows®. La barra delle applicazioni è posizionata nell'angolo inferiore destro dello schermo.

Per ulteriori informazioni su QuickSet, fare clic con il pulsante destro del mouse sull'icona QuickSet e selezionare **Guida in linea**.



# Viaggiare con il computer

## Identificazione del computer

- Fissare un'etichetta con il nome o un biglietto da visita al computer.
- Annotare il numero di servizio e custodirlo in un luogo sicuro lontano dal computer o dalla sua custodia . Utilizzare il numero di servizio per comunicare un eventuale smarrimento o furto ai funzionari dell'autorità competente o a Dell.
- Creare un file sul desktop di Microsoft® Windows® denominato **se\_ritrovato**. In tale file inserire informazioni quali nome, indirizzo e numero di telefono.
- Contattare l'ente emittente della carta di credito e chiedere se sono disponibili targhette di identificazione in codice.

## Imballaggio del computer

- Rimuovere tutte le periferiche esterne collegate al computer e custodirle in un luogo sicuro. Rimuovere tutti i cavi collegati alle PC Card installate e rimuovere qualsiasi PC Card estesa (consultare "Rimozione di una PC Card o di una protezione" a pagina 69).
- Per rendere il computer il più leggero possibile, sostituire le periferiche nell'alloggiamento per moduli con il modulo Dell TravelLite™.
- Caricare completamente la batteria principale e le batterie di ricambio che si prevede di portare con sé.
- Arrestare il sistema.
- Scollegare l'adattatore c. a..



**AVVISO:** Quando si chiude lo schermo, elementi estranei sulla tastiera o sul palm rest potrebbero danneggiare lo schermo.

- Rimuovere gli elementi estranei, come graffette metalliche, penne e carta dalla tastiera e dal palm rest e chiudere lo schermo.
- Usare la custodia opzionale per il trasporto di Dell™ per riporre il computer unitamente agli accessori.
- Evitare di imballare il computer insieme a oggetti quali crema da barba, profumi o cibo.



**AVVISO:** Se il computer è stato esposto a temperature eccessivamente basse o elevate, attendere che raggiunga la temperatura ambiente prima di accenderlo.

- Proteggere il computer, le batterie e il disco rigido da situazioni dannose come temperature eccessivamente basse o elevate ed esposizione diretta ai raggi solari, sporco, polvere o liquidi.
- Riporre il computer in modo che non scivoli o urti altri oggetti nell'abitacolo dell'auto o nello scomparto portabagagli.

## Suggerimenti per il viaggio

➡ **AVVISO:** Non spostare il computer quando si utilizza l'unità ottica per evitare eventuali perdite dei dati.

➡ **AVVISO:** Non spedire il computer come bagaglio.

- Disattivare le attività senza fili per garantire la massima autonomia della batteria. Per disattivare l'attività senza fili, premere il pulsante di attivazione/disattivazione della rete senza fili (consultare "Vista frontale" a pagina 15).
- Modificare le opzioni di gestione del risparmio di energia (consultare "Modalità del risparmio energia" a pagina 32) per garantire la massima autonomia della batteria.
- Se si viaggia in più paesi, portare con sé i documenti che provano di essere il proprietario del computer o di avere il diritto di utilizzare il computer se è di proprietà di un'azienda, per velocizzare il passaggio dalla dogana. Informarsi sulle normative doganali dei paesi che si prevede di visitare ed eventualmente procurarsi un carnet internazionale (noto anche come *passaporto commerciale*) dal proprio governo.
- Informarsi sul tipo di prese elettriche utilizzate nei paesi che si prevede di visitare e procurarsi gli adattatori di alimentazione appropriati.
- Verificare presso l'ente che ha emesso la carta di credito i tipi di assistenza di emergenza disponibili per gli utenti di computer portatili durante il viaggio.

### Viaggio aereo

➡ **AVVISO:** Non fare passare il computer attraverso un metal detector. Fare passare il computer attraverso un dispositivo di sicurezza a raggi X o farlo ispezionare manualmente.

- Accertarsi di avere una batteria carica a disposizione nel caso in cui venisse chiesto di accendere il computer.
- Prima di entrare nell'aereo, verificare che l'utilizzo del computer sia consentito. Alcune compagnie aeree vietano l'utilizzo di dispositivi elettronici in volo. Tutte le compagnie aeree vietano l'utilizzo di dispositivi elettronici durante il decollo e l'atterraggio.



# Come ottenere assistenza

## Come ottenere assistenza

 **ATTENZIONE:** Se è necessario rimuovere il coperchio del computer, scollegare prima i cavi di alimentazione del computer e del modem dalle prese elettriche.

Se si riscontra un problema con il computer, è possibile completare i passi seguenti per diagnosticare e risolvere il problema:

- 1 Consultare "Risoluzione dei problemi" a pagina 79 per le informazioni e le procedure relative al problema che si è verificato.
- 2 Consultare "Dell Diagnostics" a pagina 79 per le procedure su come eseguire Dell Diagnostics.
- 3 Compilare l'"Elenco di controllo della Diagnostica" a pagina 142.
- 4 Usare la gamma completa di servizi in linea disponibili sul sito Web del supporto tecnico di Dell ([support.dell.com](http://support.dell.com)) per ottenere assistenza relativamente alle procedure di installazione e risoluzione dei problemi. Consultare "Servizi in linea" a pagina 138 per un elenco completo dei servizi disponibili su Dell Support.
- 5 Se i passi precedenti non hanno risolto il problema, consultare "Come contattare Dell" a pagina 140.

 **N.B.** Telefonare al supporto tecnico da una postazione vicina o davanti al computer in modo da poter eseguire le procedure necessarie richieste dal personale addetto.

 **N.B.** Il sistema di Codici del servizio espresso di Dell potrebbe non essere disponibile in tutti i Paesi.

Quando il servizio di assistenza telefonica automatizzato lo richiede, inserire il codice di servizio espresso per inoltrare la chiamata al personale del supporto preposto. Se il codice del servizio espresso non è disponibile, aprire la cartella **Dell Accessories** (Accessori Dell), fare doppio clic sull'icona **Express Service Code** (Codice del servizio espresso) e seguire le istruzioni.

Per istruzioni sull'utilizzo dell'utilizzo di Dell Support, consultare "Assistenza tecnica clienti e supporto tecnico" a pagina 138.

 **N.B.** Alcuni dei servizi descritti non sono disponibili al di fuori degli Stati Uniti. Per informazioni sulla disponibilità di tali servizi contattare il rappresentante Dell locale.

## Assistenza tecnica clienti e supporto tecnico

Il servizio di assistenza di Dell è disponibile per rispondere a domande sull'hardware Dell™. Il personale del supporto si serve di strumenti di diagnostica computerizzata per poter fornire risposte accurate e veloci.

Per contattare il servizio di supporto tecnico di Dell, consultare "Prima di chiamare" a pagina 140, quindi vedere le informazioni sui contatti per la propria area geografica oppure accedere a [support.dell.com](http://support.dell.com).

## DellConnect

DellConnect è un semplice strumento per l'accesso in linea che permette al personale dell'assistenza di Dell e dei servizi di supporto di accedere al computer dell'utente mediante una connessione a banda larga, diagnosticare il problema e ripararlo sotto la supervisione dell'utente stesso. Per ulteriori informazioni, accedere a [support.dell.com](http://support.dell.com) e fare clic su DellConnect.

## Servizi in linea

Nei seguenti siti Web è possibile avere maggiori informazioni sui prodotti e servizi di Dell:

[www.dell.com](http://www.dell.com)

[www.dell.com/ap/](http://www.dell.com/ap/) (solo per i Paesi asiatici o dell'area del Pacifico)

[www.dell.com/jp](http://www.dell.com/jp) (solo per il Giappone)

[www.euro.dell.com](http://www.euro.dell.com) (solo per l'Europa)

[www.dell.com/la/](http://www.dell.com/la/) (solo per i Paesi dell'America Latina e dell'area caraibica)

[www.dell.ca](http://www.dell.ca) (solo per il Canada)

È possibile accedere all'assistenza di Dell tramite i seguenti siti Web e indirizzi di posta elettronica:

- Siti Web dell'assistenza di Dell
  - [support.dell.com](http://support.dell.com)
  - [support.jp.dell.com](http://support.jp.dell.com) (solo per il Giappone)
  - [support.euro.dell.com](http://support.euro.dell.com) (solo per l'Europa)
- Indirizzi di posta elettronica dell'assistenza di Dell
  - [mobile\\_support@us.dell.com](mailto:mobile_support@us.dell.com)
  - [support@us.dell.com](mailto:support@us.dell.com)
  - [la-techsupport@dell.com](mailto:la-techsupport@dell.com) (solo per i Paesi dell'America Latina e dell'area caraibica)
  - [apsupport@dell.com](mailto:apsupport@dell.com) (solo per i Paesi asiatici o dell'area del Pacifico)
- Indirizzi di posta elettronica del marketing e commerciali di Dell

apmarketing@dell.com (solo per i Paesi asiatici o per l'area del Pacifico)

sales\_canada@dell.com (solo per il Canada)

- Protocollo di trasferimento dei file (FTP) anonimo

**ftp.dell.com**

Collegarsi come utente: anonimo e usare il proprio indirizzo di posta elettronica come password.

## **Servizio AutoTech**

Il servizio di supporto automatizzato AutoTech messo a disposizione da Dell fornisce risposte alle domande più frequenti poste dai clienti sui sistemi portatili e sui computer desktop.

Quando si contatta il servizio AutoTech verrà richiesto di selezionare l'argomento relativo alla domanda usando i tasti del telefono a multifrequenza. Per il numero telefonico da utilizzare dal paese dell'utente, consultare "Come contattare Dell" a pagina 140.

## **Servizio automatizzato di controllo dello stato dell'ordine**

Per controllare lo stato di un prodotto Dell ordinato, accedere al sito Web **support.dell.com**, o telefonare al servizio automatizzato di controllo dello stato dell'ordine. Una voce registrata chiederà le informazioni necessarie per identificare l'ordine e fornirà le informazioni relative. Per il numero telefonico da utilizzare dal paese dell'utente, consultare "Come contattare Dell" a pagina 140.

## **Problemi relativi a un ordine**

In caso di problemi relativi a un ordine, quali parti mancanti, parti non corrette o fatturazione imprecisa, contattare il servizio di assistenza clienti Dell. Prima di chiamare, assicurarsi di avere a disposizione la fattura o la distinta di spedizione. Per il numero telefonico da utilizzare dal paese dell'utente, consultare "Come contattare Dell" a pagina 140.

## **Informazioni sul prodotto**

Per ottenere informazioni su altri prodotti forniti da Dell o inoltrare un ordine d'acquisto, visitare il sito Web di Dell all'indirizzo **www.dell.com**. Per ottenere il numero di telefono da chiamare per parlare con uno specialista dell'ufficio vendite, consultare "Come contattare Dell" a pagina 140.

## **Restituzione di prodotti per riparazione o rimborso durante il periodo di garanzia**

Preparare gli oggetti da restituire, per riparazione o rimborso, seguendo la procedura descritta.

- 1 Contattare Dell per ottenere un numero RMA (Return Material Authorization) di autorizzazione per la restituzione di materiali che dovrà essere riportato in modo ben visibile sulla parte esterna dell'imballo.  
Per il numero telefonico da utilizzare dal paese dell'utente, consultare "Come contattare Dell" a pagina 140.
- 2 Allegare una copia della fattura e una lettera in cui si riportano i motivi della restituzione.
- 3 Allegare una copia dell'Elenco di controllo della Diagnostica (consultare "Elenco di controllo della Diagnostica" a pagina 142), che indica le prove eseguite e gli eventuali messaggi d'errore riportati da Dell Diagnostics (consultare "Dell Diagnostics" a pagina 79).
- 4 Se l'oggetto viene restituito per ottenere un rimborso, allegare tutti gli accessori che appartengono a tale prodotto (cavi di alimentazione, dischi floppy del software, documentazione, ecc.).
- 5 Imballare il prodotto da restituire nella confezione originale o in una equivalente.

Le spese di spedizione sono a carico del cliente. Il cliente dovrà inoltre provvedere personalmente ad assicurare il prodotto restituito e si assume ogni responsabilità in caso di smarrimento durante la spedizione. Non verranno accettati pacchi contrassegno.

Gli oggetti restituiti che non soddisfino tutti i precedenti requisiti saranno rifiutati dall'ufficio ricezione merci di Dell e rispediti al mittente.

## Prima di chiamare



**N.B.** Prima di chiamare, assicurarsi di avere a disposizione il codice di servizio espresso, che consente al servizio di assistenza telefonica automatizzato di Dell di smistare la chiamata in modo più efficiente. È possibile che venga richiesto anche il numero di servizio presente sul retro o sul fondo del computer.

Ricordarsi di compilare l'Elenco di controllo della Diagnostica (consultare "Elenco di controllo della Diagnostica" a pagina 142). Se possibile, prima di contattare la Dell per richiedere supporto, accendere il computer e usare un telefono vicino al computer. Potrebbe essere richiesto di digitare alcuni comandi sulla tastiera, riferire informazioni dettagliate durante le operazioni o tentare di seguire procedure per la risoluzione dei problemi la cui esecuzione è possibile solo sul computer. Accertarsi che la documentazione del computer sia disponibile.

## Come contattare Dell

Per i clienti degli Stati Uniti, chiamare 800-WWW-DELL (800-999-3355).



**N.B.** Se non si dispone di una connessione a Internet attiva, è possibile reperire le informazioni sui contatti sulla fattura di acquisto, sulla distinta di imballaggi, sulla fattura o sul catalogo dei prodotti Dell.

Dell fornisce numerose opzioni di assistenza in linea e telefonica. La disponibilità varia in base al paese e al prodotto e alcuni servizi potrebbero non essere disponibili nella zona del cliente. Per contattare Dell per problemi commerciali, di assistenza tecnica o per supporto tecnico:

- 1 Visitare il sito Web [support.dell.com](http://support.dell.com).
- 2 Verificare la presenza del proprio paese nel menu a discesa **Choose A Country/Region** (Scegli un paese/regione) nella parte inferiore della pagina.
- 3 Fare clic su **Contact Us** (Contattaci) nella parte sinistra della pagina.
- 4 Selezionare l'appropriato collegamento al servizio o all'assistenza in funzione delle specifiche esigenze.
- 5 Scegliere il metodo per contattare Dell più comodo.



**ATTENZIONE:** Prima di effettuare interventi sul computer, leggere le istruzioni di sicurezza che si trovano nella *Guida alle informazioni sul prodotto*.

### Elenco di controllo della Diagnostica

Nome:

Data:

Indirizzo:

Numero di telefono:

Numero di servizio (codice a barre situato sul retro o nella parte inferiore del computer):

Codice di servizio espresso:

Numero di autorizzazione per la restituzione dei materiali (se fornito dal supporto tecnico di Dell):

Sistema operativo e versione:

Periferiche:

Schede di espansione:

Il computer è collegato a una rete? Sì No

Rete, versione e adattatore di rete:

Programmi e versioni:

Consultare la documentazione del sistema operativo in dotazione per determinare il contenuto dei file di avvio del sistema. Se si dispone di una stampante, stampare ognuno dei file, altrimenti annotarne il contenuto prima di contattare la Dell.

Messaggio di errore, codice bip o codice di diagnostica:

Descrizione del problema e procedure di risoluzione eseguite:

## Specifiche

<b>Processore</b>	
Tipo di processore	Processori AMD Turion™ 64 Single Core o Processori AMD Turion 64 X2 Dual Core o Processori AMD Sempron™
Cache livello 1	cache di dati: 64 KB cache di istruzioni: 64 KB
Cache livello 2	Processori AMD Turion: 512 KB o 1024 KB Processori AMD Sempron: 128 KB o 256 KB
Frequenza del bus esterno	667 o 800 MHz
<b>Informazioni di sistema</b>	
Serie di chip di sistema	Chipset AMD™ M690T con controller grafico ATI™ Radeon® X1270
Larghezza del bus di dati	64 bit
Larghezza del bus della memoria DRAM	bus a 64 bit a canale doppio (2)
Larghezza del bus di indirizzamento del processore	40 bit
EPROM flash	2 MB
Bus grafico	interno
Bus PCI	32 bit
<b>PC Card</b>	
Controller CardBus	O2Micro OZ711EZ1 (PC Card e 34-mm ExpressCard) (supporto per USB ExpressCard™ mediante adattatore nello slot per PC Card)

---

**PC Card (segue)**

---

Connettore per PC Card	uno (supporta una scheda Tipo I o Tipo II e una ExpressCard da 34 mm con adattatore) <b>N.B.</b> È necessario utilizzare un adattatore con le ExpressCard da 34 mm prima di inserire la scheda nel connettore PC Card.
Schede supportate	PC Card da 3,3 V e 5 V ExpressCard da 1,5 V (con adattatore)
Dimensione del connettore per PC Card	68 piedini
Larghezza massima dei dati	PCMCIA 16 bit CardBus 32 bit

---

**Memoria**

---

Connettore dei moduli di memoria	due zoccoli SODIMM accessibili dall'utente
Capacità del modulo di memoria	512 MB, 1 GB e 2 GB
Tipo di memoria	SDRAM DDR2 da 533/667 MHz (compatibile con canale singolo e doppio)
Memoria minima	512 MB
Memoria massima	4 GB

---

**Porte e connettori**

---

Seriale	connettore a 9 piedini, compatibile 16550C, con buffer di 16 byte
Audio	miniconnettore per microfono, miniconnettore per altoparlanti e cuffie stereo
S-Video uscita TV	connettore DIN miniaturizzato a 7 piedini (cavo adattatore opzionale con S-video e connettori del video composito)
VGA	connettore VGA (analogico) (su computer e su replicatori di porte D/Dock e D/Port): supporta monitor con risoluzioni fino a 1920 x 1200 (WUXGA) con frequenze di aggiornamento a 60 Hz per schermi piatti e 1600 x 1200 (UXGA) a frequenze di aggiornamento di 85 Hz per monitor CRT
DVI	connettore DVI (digitale) (mediante replicatori di porte D/Port e D/Dock): supporta schermi piatti con risoluzioni fino a 1920 x 1200 (WUXGA) a frequenze di aggiornamento a 60 Hz



---

**Porte e connettori (segue)**

---

USB	quattro connettori a 4 piedini conformi a USB 2.0
Modem	supporto RJ-11
IEEE 1394a	connettore della porta seriale a 4 piedini
Mini-Card	un connettore Mini-Card Tipo IIIA
Adattatore di rete	porta RJ-45
Connettore di inserimento	Replicatore di porte avanzato D/Port compatibile D/Dock (connettore PCI non supportato)

---

**Comunicazioni**

---

Modem:

Tipo	v.92 56K MDC
Controller	softmodem
Interfaccia	Azalia

Adattatore di rete LAN 10/100/1000 Ethernet su scheda madre

LAN senza fili

- Supporto interno PCI-e Mini-Card WLAN
- 802.11a/b/g, con scalabilità a 802.11n/3x3 MIMO
- Supporto per schede Dual Band e Single Band
- Supporto Antenna per 802.11n/MIMO
- Tre antenne Dual-band (2,4/5-GHz)
- Supporto per Wake on Wireless (WoWLAN)

Wireless PAN (tecnologia senza fili Bluetooth)

- Tecnologia senza fili Bluetooth® versione 2.1 + Enhanced Data Rate
- Non compatibile con la tecnologia senza fili Bluetooth versione 1.2 e 2.0
- Supporto dello schema di coesistenza collaborativa per tecnologia senza fili WLAN /Bluetooth

WAN senza fili (cellulare)

- Supporto WWAN mediante ExpressCard con adattatore nello slot PC Card/ExpressCard
- CDMA EVDO rev 3.6
  - HSDPA/HSUPA (3G) rev A

---

**Video**

---

Tipo di video	Grafici integrati ATI Radeon™ Xpress X1270
Compatibilità con API grafiche	<ul style="list-style-type: none"><li>• OpenGL 1.4 o versione successiva</li><li>• DirectX 9 o versione successiva</li></ul>

---

**Video (segue)**

---

Local frame buffer	32 MB
Memoria video massima	<ul style="list-style-type: none"><li>• Fino a 64 MB (condivisa) per 512 MB di memoria di sistema</li><li>• Fino a 256 MB (condivisa) per 1 GB o più di memoria di sistema</li></ul>
Interfaccia LCD	LVDS
Supporto TV	NTSC o PAL in modalità S-video e composita (soltanto mediante il replicatore di porta avanzata Dell™ D/Port)

---

**Audio**

---

Tipo audio	Audio ad alta definizione (High Definition Audio, HDA)
Controller audio	SigmaTel STAC9205
Conversione stereo	24-bit (da digitale a analogico) 24-bit (da analogico a digitale)
Interfacce:	
Interna	HDA (Azalia/AC'97)
Esterna	miniconnettore per microfono, miniconnettore per cuffie/altoparlanti stereo
Microfono	Microfono analogico integrato omni-direction
Altoparlante	due altoparlanti a 4 ohm
Amplificatore dell'altoparlante interno	2 W per canale a 4 ohm
Comando del volume	scelte rapide da tastiera o menu del programma

---

**schermo**

---

Tipo (TFT a matrice attiva)	WXGA da 357,74 mm 15,4 pollici WXGA 15,4 pollici WXGA + TrueLife™
Dimensioni (schermo da 14,1 pollici):	
Altezza	214,3 mm
Larghezza	285,7 mm
Diagonale	357,1 mm
Dimensioni (schermo da 15,4 pollici):	

---

**schermo (segue)**

---

Altezza	222,5 mm max
Larghezza	344,5 mm
Diagonale	391,16 mm
Angolo di funzionamento	da 0° (chiuso) a 180°
Angoli di visualizzazione:	
WXGA orizzontale	+/- 40/40°
WXGA verticale	+/- 10/30°
Passo pixel:	
WXGA	0,2588 mm (schermo da 15,4 pollici):
Consumo energetico (pannello con retroilluminazione) (tipico):	
WXGA	5,0 W (massimo)
Controlli	La luminosità può essere controllata mediante tasti rapidi e mediante QuickSet.

---

**tastiera**

---

Numero di tasti	87 (U.S. e Canada); 87 (China); 89 (Brasile); 88 (Europa); 91 (Giappone)
Spostamento dei tasti	2,7 mm ± 0,3 mm
Spaziatura dei tasti	19,05 mm ± 0,3 mm
Layout	QWERTY/AZERTY/Kanji

---

**Touchpad**

---

Risoluzione posizione X/Y (modalità tabella grafica)	240 cpi
Dimensioni:	
Larghezza	area sensibile al tocco di 64,88 mm
Altezza	rettangolo da 48,88 mm

---

**Batteria**

---

Tipo principale	"smart" agli ioni di litio a 4 elementi (32 Wh) "smart" agli ioni di litio a 6 elementi (56 Wh) "smart" agli ioni di litio a 9 elementi (85 Wh)
-----------------	---

---

**Batteria (segue)**

---

Tipo secondario	Polimero di litio (48 WHr) in D-Module <b>N.B.</b> Alcuni adattatori auto/air potrebbero non avere la capacità in watt sufficiente per caricare una batteria a 9 elementi, riuscendo comunque ad avviare il computer.
Peso	0,26 kg (4 elementi)
	0,35 kg (6 elementi)
	0,48 kg (9 elementi)
Tensione	14,8 V c.c. (4 elementi)
	11,1 V c.c. (6 elementi)
Tempo di carica (approssimativo):	
Computer attivo	2,5 ore
Computer spento	1 ora circa per un valore di carica pari all'80%
Autonomia	varia in base alle condizioni operative e può essere notevolmente ridotto in alcune condizioni a consumo intenso.  Per ulteriori informazioni, consultare "Rendimento della batteria" a pagina 29.
Durata (approssimativa)	500 cicli di scarica/ricarica
Intervallo della temperatura:	
Funzionamento	da 0 °C a 35 °C
Di magazzino	da -40 °C a 65 °C

---

**Adattatore c.a.**

---

Tipi	65 W e 90 W
Tensione in entrata	90-264 VCA (65 W e 90 W)
Corrente in entrata (massima)	1,7 A (65 W e 90 W)
Frequenza in entrata	47-63 Hz (65 W e 90 W)
Corrente in uscita:	
65 W	4,34 A (massimo con impulso da 4 secondi) 3,34 A (continua)
90 W	5,62 A (massimo con impulso da 4 secondi) 4,62 A (continua)
Tensione nominale di uscita	19,5 VDC (65 W e 90 W)
Dimensioni e peso:	

---

**Adattatore c.a. (segue)**

---

Altezza	27,8–28,6 mm (65 W)
	33,8–34,6 mm (90 W)
Larghezza	57,9 mm (65 W)
	60,9 mm (90 W)
Lunghezza	137,2 mm (65 W)
	153,4 mm (90 W)
Peso (senza i cavi)	0,36 kg (65 W)
	0,46 kg (90 W)

Intervallo della temperatura:

Funzionamento	da 0 °C a 35 °C (65 W e 90 W)
Di magazzino	da -40 °C a 65 °C (65 W e 90 W)

---

**Caratteristiche fisiche**

---

Altezza	35 mm
Larghezza	361 mm
Profondità	262,2 mm
Peso	circa 2,7 kg, con uno schermo da 14,1 pollici XGA, un modulo Dell TravelLite e una batteria a 6 celle; il peso varia in funzione della configurazione e della variabilità della produzione

---

**Caratteristiche ambientali**

---

Intervallo della temperatura:

Funzionamento	da 0 °C a 35 °C
Di magazzino	da -40 °C a 65 °C

Umidità relativa (massima):

Funzionamento	da 10% a 90% (senza condensa)
Di magazzino	da 5% a 95% (senza condensa)

Vibrazione massima (usando uno spettro a vibrazione casuale che simula l'ambiente dell'utente):

Funzionamento	0,66 GRMS
Di magazzino	1,30 GRMS

---

**Caratteristiche ambientali (segue)**

---

Urto massimo (misurato con il disco rigido in funzione e una larghezza di impulso emisinusoidale di 2 ms per il funzionamento; misurato anche con le testine del disco rigido in posizione di parcheggio e impulso semisinusoidale di 2 ms per lo stoccaggio):

Funzionamento 142 G, 70 pollici/sec

Di magazzino 163 G, 80 pollici/sec

Altitudine (massima):

Funzionamento da -15,2 a 3048 m (da -50 a 10.000 piedi)

Di magazzino da -15,2 a 10.668 m (da -50 a 35.000 piedi)

Livello di sostanze contaminanti via etere G2 o inferiore come definito da ISA-S71.04-1985

# Appendice

## Avvisi FCC (solo per gli U.S.A.)

### FCC Classe B

Questa apparecchiatura genera, utilizza ed è in grado di irradiare energia in radiofrequenza e se non installata e utilizzata in accordo con le istruzioni del manuale del costruttore, può provocare interferenze dannose per la ricezione di programmi radio e televisivi. La presente apparecchiatura è stata collaudata e dichiarata conforme ai limiti imposti ai dispositivi digitali di Classe B, ai sensi della Parte 15 delle normative della Federal Communications Commission (FCC).

Questo dispositivo è conforme ai sensi della Parte 15 delle normative della FCC. Il funzionamento è soggetto alle due condizioni riportate di seguito.

- 1 Questo dispositivo non genera interferenze dannose.
- 2 Questo dispositivo non scherma le interferenze provenienti dall'esterno, comprese le interferenze che potrebbero comprometterne il funzionamento.

**➔ AVVISO:** le normative FCC stabiliscono che eventuali modifiche o variazioni non espressamente approvate da Dell Inc. potrebbero annullare il diritto dell'utente ad utilizzare l'apparecchiatura.

Tali limiti sono stabiliti per fornire una protezione adeguata contro le interferenze dannose in un'area residenziale. Non esiste tuttavia alcuna garanzia che tali interferenze non si verifichino in una particolare situazione. Qualora la presente apparecchiatura provocasse interferenze dannose con segnali radiofonici o televisivi, verificabili accendendo e spegnendo l'apparecchio stesso, si consiglia di cercare di rimediare all'inconveniente mediante una o più delle seguenti misure:

- orientare diversamente l'antenna di ricezione
- Cambiare l'orientamento del sistema rispetto all'apparecchio ricevente.
- Allontanare il sistema dall'apparecchio ricevente.
- Collegare il sistema a una presa elettrica diversa, in modo che il sistema e l'apparecchio ricevente si trovino su diverse sezioni del circuito elettrico.

Se necessario, rivolgersi a un rappresentante di Dell Inc. o a un radiotecnico esperto per ulteriori suggerimenti.

Le seguenti informazioni sono relative all'apparecchiatura o alle apparecchiature trattate in questo documento in conformità alle normative della FCC.

Nome del prodotto: Dell™ Latitude™ D531  
Numero di modello: PP04X  
Nome del fabbricante: Dell Inc.  
Worldwide Regulatory Compliance & Environmental Affairs  
One Dell Way  
Round Rock, TX 78682 USA  
512-338-4400

## **Avviso sul prodotto Macrovision**

Questo prodotto incorpora la tecnologia di protezione del copyright che è protetta dai brevetti statunitensi e da altri diritti di proprietà intellettuale. L'uso di tale tecnologia deve essere autorizzato da Macrovision ed è previsto in ambito privato e per altri scopi limitati, salvo diversa autorizzazione da parte di Macrovision. È vietato decodificare o disassemblare il prodotto.



# Glossario

Le definizioni riportate nel glossario sono fornite a puro scopo informativo e potrebbero riferirsi a funzionalità non presenti nel computer in uso.

## A

**ACPI** (advanced configuration and power interface). Specifiche per il risparmio di energia che permettono ai sistemi operativi Microsoft® Windows® di attivare la modalità standby o ibernazione per conservare la quantità di energia elettrica allocata a ciascuna periferica collegata al computer.

**AGP** (accelerated graphics port). Una porta grafica dedicata che permette di utilizzare la memoria di sistema per le attività di gestione della grafica. AGP è in grado di produrre immagini uniformi a 16,8 milioni di colori grazie a un'interfaccia più veloce tra i circuiti del sistema video e la memoria del computer.

**AHCI**. Acronimo di Advanced Host Controller Interface. Interfaccia per controller host per dischi rigidi SATA che consente al driver storage di supportare tecnologie come il Native Command Queuing (NCQ) e l'installazione a caldo (Hot plug).

**alloggiamento modulo**. Consultare *alloggiamento per moduli*.

**alloggiamento per supporti multimediali**. Un alloggiamento che supporta periferiche quali unità ottiche, una seconda batteria o un modulo Dell TravelLite™.

**ALS**. Acronimo di Ambient Light Sensor (Sensore di luce ambientale). Una funzione che consente di controllare la luminosità dello schermo.

**area di notifica**. La sezione della barra delle applicazioni di Windows che contiene le icone per fornire un rapido accesso ai programmi e alle funzioni del computer, come l'orologio, il controllo del volume e lo stato delle operazioni di stampa. Nota anche come *system tray*.

**ASF** (alert standards format). Uno standard per definire un meccanismo per registrare gli avvisi hardware e software su una console di gestione. Il formato ASF è indipendente da piattaforma e sistema operativo.

**autonomia della batteria**. Periodo di tempo (minuti oppure ore) durante il quale la batteria di un computer portatile è in grado di alimentare il sistema.

## B

**BIOS** (basic input/output system). Un programma (o utilità) che funge da interfaccia tra l'hardware del computer e il sistema operativo. Non modificare le impostazioni se non si è perfettamente consapevoli dell'effetto di tali impostazioni sul computer. Viene anche chiamato *programma di impostazione del sistema*.

**bit**. La più piccola unità di dati interpretata da un computer.

**bps** (bit per second). L'unità di misura standard per la velocità di trasmissione dati.

**BTU** (British thermal unit). Un'unità di misura del calore generato.

**bus locale**. Un bus di dati che fornisce un eccellente throughput per le periferiche verso il processore.

**bus**. Un percorso di comunicazione tra i componenti e il computer.

**byte**. L'unità di dati di base utilizzata nel computer. Un byte è di solito uguale ad 8 bit.

## C

**C** (Celsius). Una scala di misure di temperatura in cui 0 °C è il punto di congelamento e 100 °C è il punto di ebollizione dell'acqua.

**CA**. corrente alternata. Il tipo di elettricità che alimenta il computer quando si collega il cavo dell'adattatore c.a. a una presa elettrica.

**cache.** Uno speciale meccanismo di memorizzazione ad alta velocità che può essere sia una sezione riservata della memoria principale, sia una periferica di archiviazione ad alta velocità separata. Grazie alla cache, molte operazioni del processore vengono eseguite in modo più efficiente.

**cache L1.** Cache primaria che si trova all'interno del processore.

**cache L2.** Cache secondaria che può essere sia esterna al processore, sia incorporata nell'architettura del processore.

**carpet.** Un documento doganale internazionale che semplifica l'importazione in paesi stranieri. È anche noto come *passaporto delle merci*.

**cartella.** Un termine utilizzato per descrivere lo spazio su un disco o unità in cui i file sono organizzati e raggruppati. È possibile visualizzare e ordinare in vari modi i file in una cartella, ad esempio alfabeticamente, per data e per dimensione.

**CD-R (CD recordable).** Una versione masterizzabile di un CD. Il CD-R permette di registrare una sola volta i dati, che non potranno più essere cancellati o sovrascritti.

**CD-RW (CD rewritable).** Una versione masterizzabile di un CD. Sui dischi CD-RW è possibile scrivere, cancellare e riscrivere dati.

**CMOS.** Un tipo di circuito elettronico. I computer utilizzano alcuni circuiti CMOS alimentati da una pila per memorizzare la data, l'ora e altre opzioni di configurazione del sistema.

**COA (Certificate of Authenticity).** Il codice alfanumerico di Windows presente su un'etichetta del computer. Anche detto *Codice Product Key* o *numero di serie*.

**codice del servizio espresso.** Un codice numerico che si trova su un'etichetta adesiva del computer Dell™. Usare il codice del servizio espresso quando si contatta il supporto tecnico di Dell. Il sistema di codici del servizio espresso potrebbe non essere disponibile in tutti i Paesi.

**collegamento.** Un'icona che fornisce un accesso rapido a programmi, file, cartelle e unità utilizzati più frequentemente. Se si fa doppio clic su un collegamento creato sul desktop di Windows, è possibile aprire la cartella o il file associato senza doverlo prima individuare. Le icone dei collegamenti non cambiano la posizione dei file. Se si elimina un collegamento, il file originale non ne è influenzato. L'icona di un collegamento può anche essere rinominata.

**combinazione di tasti.** Un comando che richiede di premere più tasti contemporaneamente.

**connettore DIN.** Un connettore rotondo a sei piedini conforme agli standard DIN (Deutsche Industrie-Norm); è generalmente utilizzato per collegare i connettori PS/2 del cavo di una tastiera o di un mouse.

**connettore parallelo.** Una porta di I/O spesso usata per collegare una stampante parallela al computer. Nota anche come *porta LPT*.

**connettore seriale.** Una porta di I/O spesso utilizzata per collegare periferiche come un palmare o una videocamera digitale al computer.

**controller video.** I circuiti su una scheda grafica o sulla scheda di sistema (nei computer con un controller grafico integrato) che forniscono le funzionalità grafiche, in combinazione con il monitor, al computer.

**controller.** Un chip che controlla il trasferimento dei dati tra il processore e la memoria o tra il processore e le periferiche.

**CRIMM (continuity rambus in-line memory module).** Un modulo speciale che non dispone di chip di memoria ed è utilizzato per riempire gli slot RIMM inutilizzati.

**cursore.** Il marcatore sullo schermo o in una schermata che mostra dove sarà effettuata la prossima azione della tastiera, del touchpad o del mouse. Spesso è rappresentato da una barra verticale lampeggiante, un carattere di sottolineatura o una piccola freccia.

## D

**DDR SDRAM (double-data-rate SDRAM).** Un tipo di SDRAM che raddoppia il ciclo di burst, migliorando le prestazioni del sistema.

**DDR2 SDRAM (double-data-rate 2 SDRAM).** Un tipo di DDR SDRAM che utilizza un prefetch a 4 bit e altre modifiche architetturali per migliorare la velocità della memoria a oltre 400 MHz.

**DIMM (dual in-line memory module).** Una scheda elettronica con chip di memoria che si collega a un modulo di memoria sulla scheda di sistema.

**disco avviabile.** Un disco che è possibile utilizzare per avviare il computer. Nel caso in cui il disco rigido sia danneggiato o nel computer sia presente un virus, è consigliabile accertarsi di avere a disposizione un CD o un disco floppy avviabile.

**disco rigido.** Un'unità che legge e scrive dati su un disco rigido. I termini "unità disco rigido" e "disco rigido" sono utilizzati come sinonimi.

**dispositivo protettore della sovracorrente.** Impedisce che gli spunti di tensione, come quelli che possono verificarsi durante un temporale, possano entrare nel computer attraverso la presa elettrica. I dispositivi di protezione da sovracorrente non sono efficaci contro i fulmini o i cali di tensione che si verificano quando il valore della tensione scende oltre il 20% del livello nominale della tensione della linea c.a.

I dispositivi di protezione da sovracorrente non possono proteggere le connessioni di rete. Scollegare sempre il cavo di rete dal connettore di rete durante le tempeste elettriche.

**dissipatore di calore.** Una piastra di metallo su alcuni processori che permette di dissipare il calore.

**DMA (direct memory access).** Un canale che permette ad alcuni tipi di trasferimenti di dati tra la RAM e una periferica di aggirare il processore.

**DMTF (distributed management task force).** Un consorzio di società hardware e software che sviluppa standard di gestione per ambienti distribuiti aziendali e Internet, per desktop e reti.

**dominio.** Un gruppo di computer, programmi e periferiche in una rete che è amministrato come un'unità con regole e procedure comuni, riservato ad uno specifico gruppo di utenti. Un utente accede al dominio per accedere alle risorse.

**DRAM (dynamic random-access memory).** Memoria che salva le informazioni in circuiti integrati contenenti condensatori.

**driver di periferica.** Vedere *driver*.

**driver.** Software che permette al sistema operativo di controllare una periferica come una stampante. Molte periferiche non funzioneranno correttamente se sul computer non è installato il driver appropriato.

**DSL (digital subscriber line).** Una tecnologia che fornisce una connessione a Internet ad alta velocità tramite una linea telefonica.

**dual-core.** Una tecnologia in base alla quale all'interno di un unico processore sono presenti due unità di elaborazione, aumentando di conseguenza l'efficienza di elaborazione e le funzionalità multi-tasking.

**durata della batteria.** Il periodo di tempo (anni) durante il quale la batteria di un computer portatile può essere scaricata e ricaricata.

**DVD-R (DVD recordable).** Una versione masterizzabile di un DVD. Il DVD-R permette di registrare una sola volta i dati, che non potranno più essere cancellati o sovrascritti.

**DVD+RW.** DVD rewritable. Una versione riscrivibile di un DVD. Su un disco DVD+RW è possibile scrivere i dati, quindi cancellarli e sovrascriverli (riscrittura). La tecnologia DVD+RW è diversa dalla tecnologia DVD-RW.

**DVI.** Digital Video Interface. Uno standard per le trasmissioni digitali tra un computer e uno schermo video digitale.

## E

**ECC.** Error Checking And Correction. Un tipo di memoria che include circuiti speciali per la verifica della precisione dei dati in ingresso e in uscita dalla memoria.

**ECP.** Extended Capabilities Port. Un progetto di un connettore parallelo che fornisce migliori trasmissioni bidirezionali dei dati. Analogamente all'EPP usa l'accesso diretto alla memoria per trasferire i dati, migliorando spesso le prestazioni.

**editor di testo.** Un programma utilizzato per creare e modificare file che contengono soltanto testo; per esempio, Blocco note di Windows. Gli editor di testo non forniscono generalmente funzionalità di a capo automatico o di formattazione (la possibilità di sottolineare, cambiare font e così via).

**EIDE.** Enhanced Integrated Device Electronics. Una versione migliorata dell'interfaccia IDE per dischi rigidi e unità CD.

**EMI.** Electromagnetic Interference. Interferenza elettromagnetica causata dalle radiazioni elettromagnetiche.

**ENERGY STAR®.** Requisiti specificati dall'Environmental Protection Agency che riducono il consumo complessivo di elettricità.

**EPP.** Extended Parallel Port. Un progetto di un connettore parallelo che permette una trasmissione bidirezionale dei dati.

**ESD.** Electrostatic Discharge. Una scarica rapida dell'elettricità statica. L'ESD può danneggiare i circuiti integrati che si trovano nel computer e nelle apparecchiature di comunicazione.

**ExpressCard.** Una scheda rimovibile di I/O conforme allo standard PCMCIA. I modem e le schede di rete sono tipi comuni di schede ExpressCard. Le ExpressCards supportano gli standard PCI Express e USB 2.0.

## F

**Fahrenheit.** Una scala di misure di temperatura in cui 32 °F è il punto di congelamento e 212 °F è il punto di ebollizione dell'acqua.

**FBD.** Acronimo di Fully-Buffered DIMM (DIMM a buffer completo). DIMM con chip DRAM DDR2 e un buffer AMB (Advanced Memory Buffer) che rende più rapide le comunicazioni tra i chip SDRAM DDR2 e il sistema.

**FCC.** Federal Communications Commission. Un ente statunitense responsabile della definizione dei regolamenti relativi alle comunicazioni che stabiliscono la quantità di radiazioni che computer e altre apparecchiature elettroniche possono emettere.

**file Leggimi.** Un file di testo incluso a un programma o a un prodotto hardware. Di solito, i file Leggimi forniscono informazioni sull'installazione e descrivono nuovi miglioramenti dei prodotti o correzioni che non sono state ancora documentate.

**formattazione.** Il processo che prepara un'unità o un disco per l'archiviazione di file. Quando un'unità o un disco sono formattati, le informazioni esistenti su questi sono perse.

**frequenza d'aggiornamento.** La frequenza, misurata in Hz, a cui le righe orizzontali dello schermo sono aggiornate (talvolta chiamata anche *frequenza verticale*). Maggiore è la frequenza di aggiornamento, minore risulta lo sfarfallio percepibile dall'occhio umano.

**FSB.** Front Side Bus. Il percorso dei dati e l'interfaccia fisica tra il processore e la RAM.

**FTP.** File Transfer Protocol. Un protocollo Internet standard utilizzato per scambiare file tra computer connessi a Internet.

## G

**G.** Gravità. Una misura di peso e di forza.

**GB.** Gigabyte. Una misura dell'archiviazione dei dati, uguale a 1024 MB (1.073.741.824 byte). Quando usato per riferirsi alla memorizzazione su disco rigido, il termine è spesso arrotondato a 1.000.000.000 byte.

**GHz.** Gigahertz. Una misura della frequenza, uguale a mille milioni di Hz o mille MHz. La velocità dei processori, dei bus e delle interfacce dei computer viene spesso misurata in gigahertz.

**GUI.** Graphical User Interface. Il software che interagisce con l'utente tramite menu, finestre e icone. La maggior parte dei programmi eseguiti nei sistemi operativi Windows è dotata di interfaccia GUI.

## H

**HTTP.** Hypertext Transfer Protocol. Un protocollo per lo scambio di file tra computer collegati a Internet.

**Hz.** Hertz. Un'unità della misura della frequenza uguale a 1 ciclo al secondo. Computer e dispositivi elettronici sono spesso misurati in kilohertz (kHz), megahertz (MHz), gigahertz (GHz) o terahertz (THz).

## I

**IC.** Circuito integrato. Un wafer semiconduttore, o chip, sul quale sono montati migliaia o milioni di componenti elettronici per l'uso in computer, in apparecchiature audio e video.

**IDE.** Integrated Device Electronics. Un'interfaccia per le periferiche di archiviazione di massa in cui il controller è integrato nel disco rigido o nell'unità CD.

**IEEE 1394.** Institute of Electrical and Electronics Engineers, Inc. Un bus seriale ad alte prestazioni utilizzato per collegare periferiche compatibili con IEEE 1394, come videocamere digitali e riproduttori DVD, al computer.

**indirizzi di memoria.** Una specifica posizione in cui i dati vengono memorizzati temporaneamente in RAM.

**indirizzo di I/O.** Un indirizzo in RAM che è associato a una specifica periferica (come un connettore seriale, un connettore parallelo o uno slot di espansione) e permette al processore di comunicare con tale periferica.

**integrato.** Generalmente si riferisce a componenti che sono fisicamente collocati sulla scheda di sistema di un computer. Sinonimo di *incorporato*.

**I/O.** Input/output. Un'operazione o una periferica che inserisce ed estrae dati da un computer. Le tastiere e le stampanti sono periferiche di I/O.

**IrDA.** Infrared Data Association. L'organizzazione che crea gli standard internazionali per le comunicazioni a infrarossi.

**IRQ.** Richiesta di interrupt. Un percorso elettronico assegnato a una specifica periferica in modo tale che tale periferica possa comunicare con il processore. A ciascun collegamento di periferica deve essere assegnato un **IRQ**. Anche se è possibile assegnare lo stesso **IRQ** a due periferiche, non ne è consentito il funzionamento simultaneo.

**ISP.** Internet service provider. Una società che permette di accedere al proprio server host per collegarsi direttamente a Internet, inviare e ricevere posta elettronica e accedere a siti Web. Di norma, l'ISP fornisce, a pagamento, un pacchetto software, un nome utente e i numeri di telefono necessari per effettuare il collegamento al server.

## K

**Kb.** Kilobit. Un'unità di dati, uguale a 1024 bit. Misura la capacità dei circuiti integrati di memoria.

**KB.** Kilobyte. Un'unità di misura dei dati, uguale a 1024 byte, ma spesso è definita come 1000 byte.

**kHz.** Kilohertz. Un'unità di misura della frequenza, uguale a 1000 Hz.

## L

**LAN.** Local Area Network. Una rete di computer che copre un'area di piccole dimensioni. L'estensione di una LAN di solito è circoscritta a un edificio o ad alcuni edifici vicini. È possibile collegare due LAN tra loro, qualunque sia la distanza, tramite linee telefoniche e sistemi a onde radio in modo da formare una WAN (Wide Area Network).

**LCD.** Liquid Crystal Display. La tecnologia usata dai computer portatili e dagli schermi piatti.

**LED.** Light-Emitting Diode. Un componente elettronico che emette luce per indicare lo stato del computer.

**lettore di impronte digitali.** Un sensore a striscia che utilizza le impronte digitali dell'utente per effettuare l'autenticazione e migliorare la protezione del computer.

**LPT.** Line Print Terminal. La designazione di un collegamento parallelo a una stampante o a un'altra periferica parallela.

## M

**mappatura della memoria.** Il processo in base al quale il computer assegna gli indirizzi di memoria a posizioni fisiche all'avvio. affinché le periferiche e il software possano identificare le informazioni a cui ha accesso il processore.

**Mb.** Megabit. Una misura della capacità di un chip di memoria, uguale a 1024 Kb.

**MB.** Megabyte. Una misura dell'archiviazione dei dati, uguale a 1.048.576 byte. 1 Un MB è uguale a 1024 KB. Quando usato per riferirsi alla memorizzazione su disco rigido, il termine è spesso arrotondato a 1.000.000 byte.

**Mbps.** Megabit al second. Un milione di bit al secondo. Tale misura viene generalmente usata per indicare la velocità di trasmissione di reti e modem.

**MB/sec.** Megabyte al secondo. Un milione di byte al secondo. Tale misura in genere viene usata per indicare la velocità di trasferimento dei dati.

**memoria video.** Memoria che è composta da chip di memoria dedicati alle funzioni del video. La velocità della memoria video di solito è superiore a quella della memoria di sistema. La quantità di memoria video installata determina principalmente il numero di colori che il programma è in grado di visualizzare.

**memoria.** Un'area di memorizzazione temporanea all'interno del computer. Poiché l'archiviazione dei dati in memoria non è permanente, è consigliabile salvare con frequenza i file durante il lavoro e salvarli prima di spegnere il computer. Il computer può contenere diversi tipi di memoria, quali la memoria RAM, ROM e la memoria video. Frequentemente, la parola memoria è utilizzata come sinonimo di RAM.

**MHz.** Megahertz. Una misura della frequenza uguale a 1 milione di cicli al secondo. La velocità dei processori, dei bus e delle interfacce dei computer viene tipicamente misurata in megahertz.

**Mini PCI.** Uno standard per periferiche integrate con enfasi sulle comunicazioni quali modem e schede di rete. Una scheda Mini PCI è una scheda esterna di piccole dimensioni dotata di funzionalità equivalenti a quelle di una scheda di espansione PCI standard.

**modalità dual display.** Un'impostazione dello schermo che permette di utilizzare un secondo monitor come estensione dello schermo principale. Anche detta *modalità video estesa*.

**modalità extended display.** Un'impostazione dello schermo che permette di utilizzare un secondo monitor come estensione dello schermo principale. Detta anche *modalità di visualizzazione a doppio schermo*.

**modalità grafica.** Una modalità video che può essere definita come  $x$  pixel orizzontali per  $y$  pixel verticali per  $z$  colori. Le modalità grafiche consentono di visualizzare una varietà illimitata di forme e tipi di carattere.

**modalità ibernazione.** Una modalità di risparmio energia che salva tutto il contenuto della memoria in un'area riservata sul disco rigido e che disattiva il computer. Quando si riavvia il computer, le informazioni di memoria salvate sull'unità disco rigido sono automaticamente ripristinate.

**modalità standby.** Una modalità di risparmio energia che disattiva tutte le operazioni non necessarie su un computer per risparmiare energia.

**modalità video.** Una modalità che descrive come il testo e i grafici sono visualizzati su un monitor. Il software basato su immagini, ad esempio i sistemi operativi Windows, viene visualizzato in modalità video che possono essere definite in termini di  $x$  pixel orizzontali per  $y$  pixel verticali per  $z$  colori. Il software basato su caratteri, ad esempio gli editor di testo, viene visualizzato in modalità video che possono essere definite in termini di  $x$  colonne per  $y$  righe di caratteri.

**modem.** Una periferica che permette al computer di comunicare con altri computer su linee telefoniche analogiche. Esistono tre tipi di modem: esterni, schede PC e interni. Di solito si utilizza il modem per la connessione ad Internet e lo scambio di messaggi di posta elettronica.

**modulo da viaggio.** Un dispositivo di plastica progettato per poter essere inserito nell'alloggiamento per moduli di un computer portatile per ridurre il peso del computer.

**modulo di memoria.** Una piccola scheda che contiene i chip di memoria, collegata alla scheda di sistema.

## N

**MP (megapixel).** Una misura della risoluzione dell'immagine utilizzata per le fotocamere digitali.

**ms.** Millisecondi. Una misura del tempo uguale a un millesimo di secondo. I tempi di accesso delle periferiche di memorizzazione sono spesso misurati in ms.

**NIC.** Vedere *scheda di rete*.

**ns.** Nanosecondi. Una misura del tempo uguale a un milionesimo di secondo.

**numero di servizio.** Un'etichetta su codice a barre presente sul computer che identifica il computer quando si accede a Dell Support all'indirizzo [support.dell.com](http://support.dell.com) o quando si contatta Dell per assistenza tecnica o per supporto tecnico.

**NVRAM.** Nonvolatile Random Access Memory. Un tipo di memoria che contiene i dati quando il computer è spento o perde l'alimentazione esterna. La NVRAM viene utilizzata per preservare le informazioni sulla configurazione del computer, quali data, ora e altre opzioni di configurazione impostate.

## P

**Pannello di controllo.** Un'utilità di Windows che permette di modificare le impostazioni del sistema operativo e dell'hardware, ad esempio le impostazioni dello schermo.

**partizione.** Un'area di memorizzazione fisica su un disco rigido che è assegnata a una o più aree di memorizzazione logiche note come unità logiche. Una partizione può contenere più unità logiche.

**PC Card estesa.** Una PC Card che si estende oltre il bordo dello slot PC Card quando installata.

**PC Card.** Una scheda rimovibile di I/O conforme allo standard PCMCIA. I modem e le schede di rete sono tipi comuni di Schede PC.

**PCI Express.** Una modifica all'interfaccia PCI che migliora la velocità di trasferimento dei dati tra il processore e le periferiche collegate. PCI Express permette di trasferire i dati a velocità da 250 MB/sec a 4 GB/sec. Se il chipset PCI Express e la periferica hanno velocità diverse, funzioneranno alla velocità minore.

**PCI.** Peripheral Component Interconnect. PCI è un bus locale che supporta percorsi dei dati a 32 e a 64 bit, fornendo un percorso ad alta velocità tra il processore e periferiche quali schermi, unità e reti.

**PCMCIA.** Personal Computer Memory Card International Association. L'organizzazione che definisce gli standard per le PC Card.

**periferica di inserimento nell'alloggiamento di espansione.** Vedere *APR*.

**periferica.** Un componente hardware come un'unità disco, una stampante o la tastiera, che sia installato o collegato al computer.

**PIO.** Programmed Input/Output. Un metodo di trasferimento dei dati tra due periferiche tramite il processore come parte del percorso dei dati.

**pixel.** Un singolo punto su uno schermo. I pixel sono disposti in righe e colonne per creare immagini. La risoluzione video, ad esempio 800 x 600, è rappresentata dal numero di pixel orizzontali per il numero di pixel verticali.

**Plug-and-Play.** La capacità del computer di configurare automaticamente le periferiche. Ciò garantisce installazione e configurazione automatiche e compatibilità con l'hardware esistente se il BIOS, il sistema operativo e tutte le periferiche supportano Plug and Play.

**POST.** Power-On Self-Test. Programmi di diagnostica, caricati automaticamente dal BIOS, che eseguono i test di base sui principali componenti del computer, come la memoria, i dischi rigidi e lo schermo. Se durante l'esecuzione del POST non viene rilevato alcun problema, il computer continua l'avvio.

**processore.** Un chip del computer che interpreta ed esegue le istruzioni dei programmi. Il processore è anche detto CPU, acronimo di Central Processing Unit (Unità centrale di elaborazione).

**programma di configurazione del sistema.** Un'utilità che funge da interfaccia tra l'hardware del computer e il sistema operativo. Il programma di configurazione del sistema permette di configurare le opzioni configurabili dall'utente nel BIOS, come la data e l'ora o la password del sistema. La modifica di queste impostazioni è consigliabile solo agli utenti che ne comprendono gli effetti sul computer.

**programma di installazione.** Un programma che viene utilizzato per installare e configurare l'hardware e il software. Il programma *setup.exe* o *install.exe* viene fornito con la maggior parte dei prodotti software Windows. Il *programma di installazione* differisce dal *programma di installazione di sistema*.

**protetto da scrittura.** Attributo di file o supporto che non è possibile modificare. Si consiglia di usare la protezione da scrittura per evitare la modifica o la distruzione accidentale di dati. Per proteggere da scrittura un disco floppy da 3,5 pollici, farne scivolare la linguetta di protezione da scrittura alla posizione aperta.

**PS/2.** Personal System/2. Un tipo di connettore per collegare una tastiera, un mouse o un tastierino compatibile con PS/2.

**PXE.** Pre-boot Execution Environment. Uno standard WfM (Wired for Management) che permette ai computer in rete che non dispongono di un sistema operativo di esser configurati e avviati in modalità remota.

## R

**RAID.** Redundant Array Of Independent Disks, Un metodo per fornire la ridondanza dei dati. Alcune implementazioni comuni di RAID comprendono RAID 0, RAID 1, RAID 5, RAID 10 e RAID 50.

**RAM.** Random-Access Memory. La principale area di memorizzazione temporanea per le istruzioni e i dati dei programmi. Le informazioni memorizzate nella RAM vengono cancellate quanto si arresta il sistema.

**RFI.** Radio Frequency Interference. Interferenza che viene generata alle tipiche frequenze radio, nell'intervallo da 10 kHz a 100.000 MHz. Le frequenze radio si collocano all'estremità inferiore dello spettro elettromagnetico e sono maggiormente suscettibili a interferenze rispetto alle radiazioni caratterizzate da una frequenza superiore, quali i raggi infrarossi e la luce.

**risoluzione video.** Vedere *risoluzione*.

**risoluzione.** La nitidezza e la brillantezza di un'immagine prodotta da una stampante o visualizzata su uno schermo. L'immagine è tanto più nitida quanto maggiore è la risoluzione.

**ROM.** Read-Only Memory. Memoria che archivia dati e programmi che non possono essere eliminati o scritti dal computer. A differenza della memoria RAM, la memoria ROM conserva i dati anche quando si arresta il sistema. Alcuni programmi essenziali per il funzionamento del computer risiedono nella ROM.

**RPM.** Revolutions Per Minute (giri al minuto). Il numero di rotazioni che si verifica al minuto. La velocità dei dischi rigidi viene spesso misurata in rpm.

**RTC.** Real Time Clock (orologio in tempo reale). Un orologio alimentato dalla batteria sulla scheda di sistema che conserva la data e l'ora dopo lo spegnimento del computer.

**RTC/RST.** Real-Time Clock Reset. Un ponticello sulla scheda di sistema di alcuni computer che può essere spesso utilizzato per la risoluzione di problemi.

## S

**SAS** (serial attached SCSI). Una versione seriale e più veloce dell'interfaccia SCSI (rispetto all'originale architettura parallela SCSI).

**SATA** (serial ATA). Una versione seriale e più veloce dell'interfaccia ATA (IDE).

**ScanDisk.** Un'utilità di Microsoft che controlla file, cartelle e la superficie dei dischi rigidi per eventuali errori. Questa utilità viene spesso eseguita al riavvio del computer dopo un blocco del sistema.

**scheda di espansione.** Una scheda che si installa in uno slot di espansione delle schede di sistema in alcuni computer, espandendo le funzionalità del computer. Alcuni esempi sono schede video, modem e audio.

**scheda di rete.** Un chip che fornisce funzionalità di rete. Un computer può essere dotato di un adattatore di rete integrato sulla scheda di sistema oppure può contenere una scheda PC Card con un adattatore. L'adattatore di rete è anche definito controller di interfaccia di rete o NIC (Network Interface Controller).

**scheda di sistema.** La scheda principale in un computer, anche nota come *scheda madre*.

**scheda miniaturizzata.** Scheda di piccole dimensioni progettata per le periferiche integrate, quali i NIC di comunicazione. È dotata di funzionalità equivalenti a una scheda di espansione PCI standard.

**SCSI.** Acronimo di Small Computer System Interface. Interfaccia a velocità elevata utilizzata per collegare al computer dispositivi quali dischi rigidi, unità CD, stampanti e scanner. L'interfaccia SCSI può collegare numerosi dispositivi mediante un solo controller. Si accede a ogni periferica mediante un numero di identificazione individuale sul bus del controller SCSI.

**SDRAM.** Synchronous Dynamic Random-Access Memory. Un tipo di DRAM che è sincronizzata con la velocità di clock ottimale del processore.

**sensore a infrarossi.** Una porta che permette di trasferire dati tra un computer e periferiche compatibili con i raggi infrarossi senza utilizzare un cavo di collegamento.

**sequenza di avvio.** Specifica l'ordine delle periferiche dalle quali il computer cerca di avviarsi.

**sfondo.** Il modello o l'immagine di sfondo sul desktop di Windows. Per modificare lo sfondo, usare il Pannello di controllo di Windows. È anche possibile acquisire un'immagine con uno scanner e usarla come sfondo.



**SIM** (Subscriber Identity Module). Una scheda SIM contiene un microchip che crittografa le trasmissioni voce e dati. Le schede SIM possono essere utilizzate nei telefoni o nei computer portatili.

**slot di espansione.** Un connettore sulla scheda di sistema (in alcuni computer) in cui si inserisce una scheda di espansione, collegandola al bus di sistema.

**smart card.** Una scheda che dispone di un processore e di un chip di memoria integrati. Le schede Smart consentono di autenticare un utente sui computer dotati di supporto per le schede Smart.

**software antivirus.** Un programma che permette di identificare, mettere in quarantena e/o eliminare eventuali virus dal computer.

**sola lettura.** Dati e/o file che possono essere visualizzati ma non modificati o eliminati. Un file può essere di sola lettura se:

- Risiede su un CD, un DVD o un disco floppy fisicamente protetto da scrittura;
- Si trova in rete in una directory sulla quale l'amministratore di sistema ha assegnato diritti solo a determinati utenti.

**S/PDIF** Sony/Philips Digital Interface. Un formato di trasferimento di file audio che permette la trasmissione di audio da un file e un altro senza convertirlo in formato analogico e viceversa, operazione che potrebbe generare un degrado nella qualità del file.

**Strike Zone™.** Area rinforzata della base della piattaforma che protegge il disco rigido fungendo da ammortizzatore quando in un computer si verifica un urto o cade (sia con il computer acceso che spento).

**striping del disco.** Una tecnica per suddividere i dati su più unità disco. Lo striping del disco può accelerare le operazioni di recupero dei dati dai dischi di memorizzazione. I computer che utilizzano lo striping generalmente consentono all'utente di specificare le dimensioni dell'unità dati o la larghezza dello striping.

**supporto avviabile.** Un supporto che è possibile utilizzare per avviare il computer. Nel caso in cui il disco rigido sia danneggiato o nel computer sia presente un virus, è consigliabile accertarsi di avere a disposizione un supporto o un disco floppy avviabile. Il supporto *Drivers and Utilities* è un CD o DVD avviabile.

**SVGA.** Super-Video Graphics Array, uno standard video per le schede e i controller grafici. Le risoluzioni SVGA tipiche sono 800 x 600 e 1024 x 768.

Il numero di colori e la risoluzione che un programma è in grado di visualizzare dipende dalle caratteristiche del monitor, dal controller e dai relativi driver video e dalla quantità di memoria video installata nel computer.

**S-Video uscita TV.** Un connettore utilizzato per collegare un televisore o una periferica audio digitale al computer.

**SXGA.** Super-Extended Graphics Array. Uno standard grafico per schede grafiche e controller che supporta risoluzioni fino a 1280 x 1024.

**SXGA+.** Super-Extended Graphics Array plus. Uno standard grafico per schede grafiche e controller che supporta risoluzioni fino a 1400 x 1050.

## T

**TAPI.** Telephony Application Programming Interface. Permette ai programmi Windows di funzionare con un'ampia gamma di periferiche telefoniche, compresi voce, dati, fax e video.

**tecnologia senza fili Bluetooth®.** Uno standard della tecnologia senza fili per periferiche inserite in una rete a breve distanza (9 metri); le periferiche equipaggiate con questa tecnologia sono in grado di riconoscersi automaticamente tra di loro.

**TPM.** trusted platform module — Una funzione di protezione basata su hardware che quando combinata con algoritmi software migliora la protezione della rete e del computer gestendo funzioni come la protezione dei file e della posta elettronica.

## U

**UAC** (controllo account utente). Funzionalità di protezione di Microsoft Windows Vista® che, quando attivata, fornisce un ulteriore livello di protezione tra gli account utente e l'accesso alle impostazioni del sistema operativo.

**UMA.** Unified Memory Allocation. Memoria di sistema allocata in modo dinamico al video.

**unità CD-RW.** Un'unità che permette di leggere CD e scrivere su dischi CD-RW (CD riscrivibili) e CD-R (CD registrabili). Sui dischi CD-RW è possibile scrivere più volte, mentre sui dischi CD-R è possibile scrivere una volta sola.

**unità CD-RW/DVD.** Un'unità, talvolta chiamata unità combo, che permette di leggere CD e DVD e scrivere su dischi CD-RW (CD riscrivibili) e CD-R (CD registrabili). Sui dischi CD-RW è possibile scrivere più volte, mentre sui dischi CD-R è possibile scrivere una volta sola.

**unità DVD+RW.** Unità che consente di leggere i normali DVD e la maggior parte dei CD e di scrivere su dischi DVD+RW (DVD riscrivibili).

**unità ottica.** Un'unità che utilizza la tecnologia ottica per leggere o scrivere i dati da CD, DVD o DVD+RW. Esempi di unità ottiche comprendono unità CD, unità DVD, unità CD-RW e unità combo CD-RW/DVD.

**unità Zip.** Un disco floppy ad alta capacità sviluppato da Iomega Corporation che usa dischi rimovibili da 3,5 pollici chiamati dischi Zip. I dischi Zip hanno dimensioni appena superiori a quelle dei normali dischi floppy, uno spessore quasi doppio e una capacità di archiviazione di 100 MB.

**UPS.** Uninterruptible Power Supply. Una fonte di energia elettrica di backup usata in caso di interruzione dell'alimentazione elettrica o quando scende al di sotto di un livello di tensione accettabile. L'UPS garantisce il funzionamento del computer anche in assenza di corrente per un periodo di tempo limitato. I sistemi UPS di solito offrono la soppressione della sovracorrente e possono anche offrire la regolazione della tensione. La batteria dei sistemi UPS di piccole dimensioni è in grado di fornire corrente per alcuni minuti, consentendo di arrestare il computer in modo corretto.

**USB.** Universal Serial Bus. Un'interfaccia hardware per periferiche a bassa velocità come tastiere, mouse, joystick, scanner, altoparlanti, stampanti, periferiche a banda larga (DSL e modem via cavo), periferiche di imaging o di memorizzazione compatibili con USB. Tali periferiche vengono inserite direttamente in un connettore a 4 piedini sul computer oppure in un hub a più porte collegato al computer. Le periferiche USB possono essere collegate e scollegate senza spegnere il computer e possono anche essere collegate le une alle altre in catena a magherita.

**UTP.** Acronimo di Unshielded Twisted Pair (Doppino ritorto non schermato). Tipo di cavo usato nella maggior parte delle reti telefoniche e in alcune reti di computer. Per la protezione contro le interferenze elettromagnetiche, anziché impiegare una guaina di metallo intorno a ogni coppia di fili, vengono attorcigliate coppie di fili non schermati.

**UXGA.** Acronimo di Ultra eXtended Graphics Array (Matrice grafica ultra estesa). Standard video per schede e controller video che supporta risoluzioni fino a 1600 x 1200.

## V

**V.** Volt. La misura del potenziale elettrico o della forza elettromotrice. 1 V viene rilevato in una resistenza di 1 ohm quando tale resistenza è attraversata da una corrente di 1 ampere.

**velocità del bus.** La misura, espressa in MHz, che indica la velocità di trasferimento delle informazioni sul bus.

**velocità di clock.** La misura, espressa in MHz, che indica la velocità con cui funzionano i componenti del computer collegati al bus di sistema.

**virus.** Un programma che è progettato per provocare fastidi o per distruggere i dati memorizzati nel computer. La diffusione di virus tra computer avviene tramite un disco infettato, software scaricato da Internet o allegati di posta elettronica. Quando un programma infettato viene eseguito, viene avviato anche il virus in esso contenuto.

Un tipo di virus piuttosto diffuso è quello che viene memorizzato nel settore di avvio dei dischi floppy. Se il disco floppy non viene rimosso dall'unità quando si arresta il sistema, all'avvio successivo il computer verrà infettato quando procederà alla lettura del settore di avvio del disco floppy cercando il sistema operativo. Se il computer è infetto, tale virus si riprodurrà e si diffonderà a tutti i dischi floppy che verranno letti o scritti usando il computer infetto, finché non si procede all'eliminazione.

## W

**W.** Watt. La misura della potenza elettrica. 1 watt è la potenza equivalente a una corrente di 1 ampere alla tensione di 1 volt.

**Wh.** Watt-ora. Un'unità di misura comunemente utilizzata per indicare la capacità approssimativa di una batteria. Per esempio, una batteria di 66 Wh può fornire una potenza di 66 W per 1 ora o 33 W per 2 ore.

**WLAN.** wireless local area network. Una serie di computer interconnessi che comunicano tra di loro tramite onde radio utilizzando punti di accesso o router senza fili per fornire accesso ad Internet.

**WWAN.** wireless wide area network. Una rete senza fili ad alta velocità che utilizza la tecnologia cellulare e dispone di una copertura geografica molto più ampia delle WLAN.

**WXGA** (wide-aspect extended graphics array). Uno standard grafico per schede grafiche e controller che supporta risoluzioni fino a 1280 x 800.

## X

**XGA.** Extended Graphics Array. Uno standard grafico per schede grafiche e controller che supporta risoluzioni fino a 1024 x 768.

## Z

**ZIF.** Zero Insertion Force. Un tipo di supporto o connettore che permette l'installazione o la rimozione di un chip senza applicare alcuna forza sia al chip sia al supporto.

**Zip.** Un popolare formato di compressione dati. I file che sono stati compressi in formato Zip sono chiamati file Zip e generalmente hanno un'estensione **.zip**. Un tipo speciale di file "zippati" è un file autoestraente, che ha un'estensione **.exe** nel nome del file. Il file autoestraente viene automaticamente decompresso facendo doppio clic su di esso.

